

VEDUM



Produktguide kök 2024

STANDARDSORTIMENT

Innehåll

INLEDNING	4	INRAMNINGSSYSTEM	20
PRISGRUPPER	5	FÖRTECKNING INRAMNINGSDETALJER	21
Prisgrupp dekor för dekorskåpstommar, dekorsidor/detaljer	5	MATRIS MED ART.NR. FÖR LÅDINREDNINGAR TILL CLASSIC/SCALA	22
Tillägg för frontanpassade skåpstommar	5	BÄNKSKÅP OCH UNDERSKÅP	24
Inramningssystem	5	Diskbänkskåp	24
Passlist	5	Bänkskåp förvaring	24
Kulörtillägg för luckor och lådfronter	5	Bänkskåp vitvaror	26
Prisgrupp luckor	6	Diskmaskinsfronter	26
ARBETSYTOR OCH STÄNKSKYDD	8	Hörnskåp bänk	27
Laminatbänkskivor	8	Öppna hyllor bänkskåp	27
Kantlister till laminatbänkskivor	8	VÄGGSKÅP OCH ÖVERSKÅP	28
Massiva träbänkskivor	8	Väggskåp förvaring	28
Bänkskivor i natursten	8	Väggskåp vitrin	28
Bänkskivor i kompositsten	8	Väggskåp vitvaror	29
Olika diskhomonteringar i bänkskiva	8	Toppskåp	29
LAMINATBÄNKSKIVOR OCH STÄNKSKYDD	9	Fläkthyllor, fläktskåp	30
MATRIS FÖR DEKORDETALJER	10	Hörnskåp vägg	31
MATERIALFAKTA/YTBEHANDLING SNICKERIER	11	Öppna hyllor, jalousiskåp	31
Grundfärg och toppfärg	11	HÖGSKÅP	33
Betsade luckor	11	Garderob	33
Melaminluckor	11	Städskåp	34
Laminatluckor	11	Hyllskåp höga	34
Skåpstommar	11	Skafferiskåp	35
Frontanpassning/passlist	11	Vitrinhyllskåp höga	35
Takanslutning och passbitar	11	Skåp ugn/mikro höga	35
Socklar	11	Skåp kyl/frys höga	36
Dekorsidor	11	Hörnskåp höga	37
Vägghyllor	11	Öppna hyllor höga	37
MATERIALFAKTA SKÅPSINREDNING	12	SKÅPSINRAMNING	38
Hyllor	12	Krön- och ljusrampslister	38
Klädstång	12	Belysningsbottnar	38
Trådback och trådhylla	12	Passlister	38
Hörnskåpsinredning	12	Inramningslister	38
Skärbräda	12	Passbitar	38
Standardgångjärn	12	Dekorsidor	38
Gångjärn med inbyggd dämpning	12	Dekorrygggar	40
Fullutdragslåda Classic	12	Takanslutningar	40
Fullutdragslåda Scala	12	Socklar	40
Sockellåda Classic/Scala	12	TILLBEHÖR SKÅP	41
Barnsäkerhet	12	Dekorben skåp	41
Diskbänkskåp	12	Ventilationsgaller	41
PLACERING AV ELUTTAG OCH VATTEN/AVLOPP	13	Täcklock, lister skåp	41
Högskåp/inbyggnadsskåp	13	Vattensäkring	41
Väggskåp/bänkskåp	13	Monteringsprodukter skåp	42
Vägghängda fläktkåpor	13	SKÅPS- OCH LÅDINREDNING	44
Belysningsarmaturer	13	Invändiga lådor	44
MONTERINGSMÅTT	14	Stomskenor till lådor	45
Totalhöjder skåp	14	Barnspärrar	45
DISKMASKINPELARE OCH KYL/FRYS INBYGGNAD	15	Lådinredningar låddjup 350	45
INBYGGD KYL/FRYS SIDE BY SIDE	15	Lådinredningar låddjup 400	45
ÖVERSIKT INBYGGNADSSKÅP FÖR VITVAROR, HÖJD 1950 MM	16	Lådinredningar låddjup 450	45
ÖVERSIKT INBYGGNADSSKÅP FÖR VITVAROR, HÖJD 2100	18	Lådinredningar låddjup 500	45
		Lådinredningar låddjup 550	46
		Lådinredningar låddjup 650	47

Tillbehör lådinredningar	47	HYLLOR OCH KONSOLER	62
Trådbackar	47	Hyllsystem	62
Trådhyllor	47	Klädkammarhyllor	62
Diskbänkskåpsinredning	47	Vägghyllor kök	62
Källsortering	48	Konsol metall	62
Tvättinredning	48	Konsol trä	62
Hörnskåpsinredning	48		
Städsåpsinredning	49		
Garderobsinredning	49		
Övrig skåpsinredning	49		
Hyllplan skåp	49		
Hyllbärare kök	50		
Skärbrädor bänkskåp	50		
TILLBEHÖR FRONTER	51		
Frontbeslag	51		
Gångjärn	51		
Luckdämpare	52		
Skarvjärn fronter	52		
Bättringsfärg	52		
ARBETSYTOR	53		
Laminatbänkskiva metervara	53		
Massivt trä bänkskiva metervara	53		
Naturstensbänkskiva offereras	53		
ARBETSYTOR	54		
Bearbetningar bänkskivor	54		
Beslag bänkskivor	54		
Skötselprodukter bänkskivor	55		
DISKHOAR OCH DISKBÄNKAR	56		
Rostfria diskhoar	56		
Porslins- komposithoar	56		
Rostfria heltäckande diskbänkar	56		
Skärbrädor diskhoar	57		
Tillbehörsartiklar diskbänk/diskho	57		
BLANDARE	58		
Engreppsblandare, kök	58		
Diskmaskinsavstängning	58		
BELYSNING OCH ELARTIKLAR	59		
Profilbelysning	59		
Eluttag	59		
Driver	59		
Förlängningskabel	59		
Profiler och raster	59		
Reservdelar el, belysning	59		
HANDTAG OCH KNOPPAR	60		
Bas handtag	60		
Klassisk stil handtag	60		
Modern stil handtag	60		
Skandinavisk stil handtag	60		
Bas knoppar	60		
Klassisk stil knoppar	60		
Modern stil knoppar	60		
Skandinavisk stil knoppar	60		
Push luckor	60		
Push lådor	61		
Skruv/bricka handtag/knopp	61		

Vedums produktguide kök 2024

Produktguide kök 2024 för standardsortiment. Gäller fr.o.m. 2024-02-01.

För att uppleva alla fördelar med våra produkter kan du behöva se dem i verkligheten. Därför är du välkommen till våra utställningar i Göteborg, Linköping, Malmö, Stockholm, Uppsala och Vedum, där vi visar och säljer hela vårt sortiment. Du kan också använda vår digitala konsultation som erbjuder samma service som de fysiska mötena. Vedums erfarna köksinredare planerar kök varje dag och hjälper dig gärna på vägen till ditt drömkök. Ju bättre förberedd du är, desto enklare är det för oss att göra en bra ritning. Ett tips är att börja på www.vedum.se där du kan använda vårt inspirationsverktyg för att skapa ditt eget kök.

FUNKTIONSGARANTI

Vi lämnar 15 års funktionsgaranti på skåpstommar, lådor och gångjärn. Felaktiga delar ersätts med samma eller likvärdig produkt ur gällande sortiment. Eventuella monteringskostnader ersätts inte. Garantin gäller inte om monterings- och skötselanvisning inte följts. I övrigt gäller Konsumentverkets rekommendationer.

KVALITETS- OCH MILJÖCERTIFIERING

Vi är certifierade enligt ledningssystem ISO 9001:2015 och ISO 14001:2015. Det innebär kvalitets- och miljösäkring i alla led. Vi har dessutom sedan 1996 den högsta kreditratingen AAA i Bisnodes värderingssystem och har därmed tilldelats Bisnodes diamantdiplom. Därmed tillhör vi den halva promille av svenska aktiebolag som haft högsta kreditvärdighet i över 20 år.

SVANENMÄRKNING 3031 0045

Många av våra vita stommar, laminatbänkskivor och några av våra luckor är Svanenmärkta med vårt licensnummer 3031 0045. Svanen är den officiella miljömärkningen i Norden och en av världens tuffaste miljö- och kvalitetsmärkningar. Bland annat bedömer Svanen produktens miljöpåverkan under hela livscykeln – från råvara till avfall.

GIFTFRIA PRODUKTER

Vi underlättar för våra byggprojekt och husfabrikskunder att göra ett rätt produktval, genom att länge ha arbetat med miljöbedömningssystemen SundaHus och Byggvarubedömningen. Många av våra produkter finns också listade i Svanens husproduktportal, en byggkatalog över godkända produkter att använda till byggnation av Svanenmärkta hus.

YTBEHANDLING

Våra målade produkter behandlas med syrahärdande färg på MDF-board, melaminbelagd MDF-board eller melaminbelagd spånskiva för att få en vacker och hållbar yta. På vissa plana ytor använder vi UV-färg. Fanerade ytor behandlas med halvmatt klarlack. Resterna i form av lösningsmedel förbränns i vår katalytiska reningsanläggning för minimalt med utsläpp till luft. Färgrester tas tillvara i möjligaste mån.

AVFALL

Vårt avfall källsorteras och går sedan till återvinning eller återanvändning, deponeras eller destrueras.

ENERGI

Vårt träspill från produktionen briketteras och används till bland annat att värma upp våra egna lokaler samt skolan, idrottsanläggningen och trygghetsboendet i Vedum. Elenergi som vi använder kommer från förnybara källor.

EMBALLAGE OCH ELAVFALL

Genom anslutning till Näringslivets Producentansvar och EI-Kretsen har vi garantier för att vårt emballage och uttjänt elektriskt material tas om hand och återvinns.

RESERVATIONER

Vi bedriver en ständig produktutveckling och därför förbehåller vi oss rätten till ändringar i konstruktion, material och utförande. Naturmaterial kan variera i färg och struktur. Av trycktekniska skäl kan träslag, färger och andra ytor avvika från verkligheten. Vi reserverar oss för eventuella tryckfel.



Prisgrupper

Vedums luckor är indelade i prisgrupperna 1-10 där 1 är de mest prisvärda luckorna. Priset för målade luckor utgår från vit lucka med kulörtillägg för utförande i kulör, se s. 5. Alla luckor utom Nora och Elsa finns också som vitrin.

Luckorna Liv och Vera finns med grepplist. Grepplisten är i trä och finns i hela sortimentet med några få undantag. Priset för Liv med grepplist är samma som för Liv utan grepplist. Vera utan grepplist ligger i prisgrupp 6, medan Vera med grepplist ligger i prisgrupp 8.

Tråluckan Liv hamnar i olika prisgrupper beroende på träslag och ytbehandling.

PRISGRUPP DEKOR FÖR DEKORSKÅPSTOMMAR, DEKORSIDOR /DETALJER

Nedan tabell innehåller prisgrupper 1-4 och gäller för trä- eller kulör-utförande på dekorstommar, detaljer och dekorsidor. Artiklar som har de olika utförandena (variantvalen) i varje prisgrupp får vid ordreläggning en slutsiffra i artikelnumret som motsvarar valt utförande, till exempel kombilist rak artikelnummer 3857 blir 385701 i ek natur, 3857158 i ek täckmålad varmgrå eller 385758 i F58 varmgrå.

För att se vad som finns i olika utförande se dekomatrisen på s. 10.

UTFÖRANDE	PRISGRUPP DEKOR STOMME/DETALJ			
	1	2	3	4
#kulör nr, se tabell		##		
vit, melamin	00			
grå, melamin (Nora)		17		
ask			09	
ek, natur			01	
ek, vitpigmenterad				91
ek, svartpigmenterad				85
ek, brun				96
ek, täckmålad vit				120
ek, täckmålad betonggrå				149
ek, täckmålad varmgrå				158
valnöt				05

TILLÄGG FÖR FRONTANPASSADE SKÅPSTOMMAR

Vita skåpstommar kan fås med frontanpassning, dvs. kantlisten på stommens framkant är i annat utförande. Frontanpassning finns i mörkgrå, svart och vitpigmenterad ek ABS-list samt fanerlist i klarlackad ek, brun ek, ask och valnöt. Tilläggspris per skåp.

INRAMNINGSSYSTEM

System som ramar in skåp för att få en platsbyggd känsla i köket. Inramningssystemet består av dekorsidor och inramningslister i 19 mm MDF-board med kantradie 2 mm. Målas i alla kulörer. Går ej att kombinera med sockellåda under skåpen.

Systemet är avsett för målade luckor i MDF-board som är 19 mm tjocka och där man inte använder sig av pushöppning. Pushöppningen gör att luckorna ligger ca 3 mm utanför stommen och då livar inte inramningssystemet med luckorna.

Luckor i tjocklek 16 mm hamnar 3 mm innanför inramningssystemet och är inte den mest lämpliga kombinationen. Däremot kan 16 mm tjocka luckor i kombination med push användas. Gångjärnen måste då justeras så att luckan ligger 3 mm ifrån stommen.

PASSLIST

Den vita facklisten som är synlig mellan bänkskåpens lucka/lådfront och bänkskivan kan döljas med en passlist. Passlisten kan fås i alla kulörer samt ask, natur ek, täckmålad ek, brun ek, vitpigmenterad ek, svartpigmenterad ek och valnöt, se s. 38.

KULÖRTILLÄGG FÖR LUCKOR OCH LÅDFRONT

När du köper kök från Vedum kan du, med några få undantag, välja kulör från hela NCS-skalan. Vi delar upp våra kulörer i standard, bas och accent. Standard kan du alltid välja kostnadsfritt. Bas och accent har olika kulörtillägg. Övriga NCS-kulörer har utöver kulörtillägg en startkostnad. Välj någon av dessa kulörer eller din egen personliga favorit. Oavsett vilket har luckorna en vacker, beständig och lättskött yta. För att se vilka detaljer som finns i kulör se dekomatrisen på s. 10.

Tänk på att fläckar och repor upplevs mer synliga på svarta och mörka kulörer.

Ska du måla annat material i samma NCS-kulör som din inredning från oss, tänk på att nyansen kan variera vid val av färgleverantör och underlag. Ta gärna med ett färgprov eller lucka till din färghandlare så de kan färgmatcha enligt vår kulör.

# KULÖRNUMMER	NCS FÄRG	GLANS-TAL
STANDARD		
F20 VIT	NCS S 0500-N	35
BAS		
F44 GRÅ	NCS S 3000-N	25
F49 BETONGGRÅ	NCS S 5502-Y	25
F58 VARMGRÅ	NCS S 2502-Y	25
F79 SANDBEIGE	NCS S 4005-Y20R	25
F88 LINNEBEIGE	NCS S 2005-Y20R	25
ACCENT		
F78 MELLANGRÅ	NCS S 4500-N	25
F82 ÅSKBLÅ	NCS S 6010-R90B	25
F84 SKOGSGRÖN	NCS S 6005-G20Y	25
F89 DIMGRÖN	NCS S 4005-G80Y	25
F92 NATURVIT	NCS S 1002-Y20R	25
F93 MÖRKGRÅ	NCS S 7500-N	25
F94 JORDRÖD	NCS S 6030-Y80R	25
Annan kulör ur NCS-systemet. Startkostnad därefter pristinlägg accent-kulör per produkt.		
TÄCKMÅLAD EK		
F120 VIT	NCS S 0500-N	
F149 BETONGGRÅ	NCS S 5502-Y	
F158 VARMGRÅ	NCS S 2502-Y	

Prisgrupper

PRISGRUPP LUCKOR

STOMME

Vit 16 mm spånskiva med 80 g/m² melaminbeläggning, rygg av 3 mm HDF-board. Många av våra vita stommar är Svanenmärkta.

PRISGRUPP 0



Svanenmärkt
3031 0045

ELSA

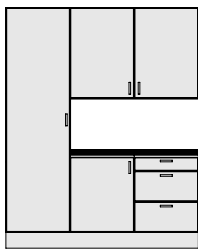

Vitmålad lucka av 16 mm melaminbelagd MDF-board, lätt fasad kant, fas 0,4 mm. Finns ej som vitrinlucka. Svanenmärkt.

PRISGRUPP 1



Svanenmärkt
3031 0045

NORA

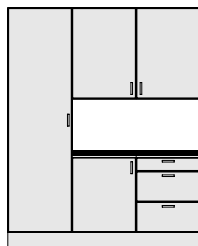

Grå melaminbelagd lucka av 16 mm fukttrög MDF-board med trästruktur, 1,5 mm ABS kantlist med svagt rundad kant och radie 2 mm. Liggande trämönster på lådfronter och stående på luckor. Finns ej som vitrinlucka. Svanenmärkt.

PRISGRUPP 2



Svanenmärkt
3031 0045

MAJA

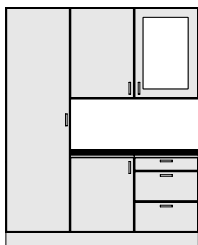

Målad lucka av 16 mm MDF-board med svagt rundad kant, radie 2 mm. Vitrinlucka med klarglas, rambredd 80 mm. Levereras i alla kulörer mot kulörtillägg.

PRISGRUPP 2

AGNES



Målad lucka av 16 mm MDF-board med frästa spår och svagt rundad kant, radie 2 mm. Luckor i bredder upp till och med 196 mm, luckor i höjder upp till och med 220 mm och fronter i höjder upp till och med 230 mm levereras släta. Vitrinlucka med klarglas, rambredd 80 mm. Levereras i alla kulörer mot kulörtillägg.

PRISGRUPP 3

MOA

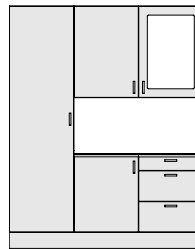

Målad lucka av 19 mm MDF-board med svagt rundad kant, radie 2 mm. Vitrinlucka med klarglas, rambredd 60 mm. Levereras i alla kulörer mot kulörtillägg.

PRISGRUPP 3

ALICE

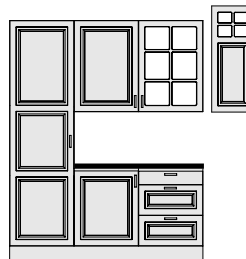

Målad lucka av 19 mm MDF-board med fräst profil och svagt rundad kant, radie 2 mm. Vitrinlucka med spröjs och klarglas, rambredd 60 mm. Vitrinlucka till skåp i höjd 988 mm och höjd 1138 mm finns både med hel vitrin och toppvitrin. Luckor i bredder upp till och med 196 mm, luckor i höjder upp till och med 220 mm och fronter i höjder upp till och med 230 mm levereras släta. Levereras i alla kulörer mot kulörtillägg.

PRISGRUPP 5

EDIT



Målad lucka av 19 mm MDF-board med ram och slät spegel, svagt rundad kant, radie 2 mm, rambredd 60 mm. Vitrinlucka med klarglas, med eller utan spröjs. Luckor i bredder upp till och med 196 mm, luckor i höjder upp till och med 220 mm och fronter i höjder upp till och med 230 mm levereras släta. Levereras i alla kulörer mot kulörtillägg.

PRISGRUPP 5

MOLLY

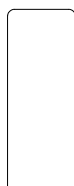
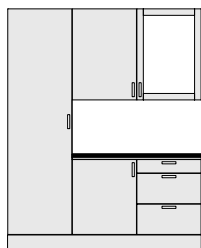

Fanerad lucka av 20 mm spånskiva med en 2 mm massiv svagt rundad tråkant runt hela luckan, radie 2 mm. Vitrinlucka med klarglas, rambredd 60 mm. Levereras i natur ek, vitpigmenterad ek (matt yta), svartpigmenterad ek och valnöt. Stående trämönster på luckor och lådfronter.

Molly natur ek: PRISGRUPP 5
Molly vitpigmenterad ek och svartpigmenterad ek: PRISGRUPP 6
Molly valnöt: PRISGRUPP 9

Svanenmärkt i vitpigmenterad ek och valnöt.

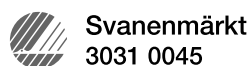

VERA

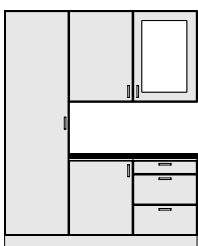

19 mm spånskiva belagd med högtryckslaminat på båda sidor med en 5 mm tråkantlist i ek. Lätt fasad kant, fas 0,4 mm. Finns i laminaten vit eller antracit. Vitrinlucka med klarglas, rambredd 80 mm. Kan fås med grepplist i ek. Grepplisten sitter i överkant på bänkskåpsluckor/fronter och i nederkant på väggskåpsluckor. Högsåpsluckor med grepplist har grepplist utmed en långsida. Sidohängda luckor i höjder upp till och med 386 mm finns ej med grepplist. I dessa fall levereras en lucka utan grepplist. Vi rekommenderar att sätta pushöppning på dessa skåp. Vitrinluckor finns ej med grepplist. Hörnbänkskåp 900x900 mm och hörnväggskåp 700x700 mm finns ej med grepplist.

PRISGRUPP 6
Vera grepplist ek: PRISGRUPP 8

STINA

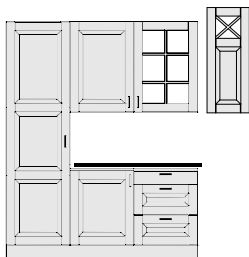

Målad lucka av 19 mm MDF-board med ram och allmoge spegel, fasad kant, fas 2,5 mm, rambredd 80 mm. Vitrinlucka med spröjs och klarglas. Vitrinlucka till skåp i höjd 988 mm och i höjd 1138 mm finns både med hel vitrin och toppvitrin. Toppvitrin finns endast i bredd 396 mm. Luckor i bredder upp till och med 196 mm, luckor i höjder upp till och med 220 mm och fronter i höjder upp till och med 230 mm levereras släta. Levereras i alla kulörer mot kulörtillägg.

PRISGRUPP 7

ESTER

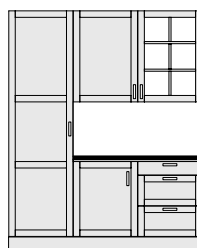

Spegellucka med ram i 19 mm massivt trä och fanerad spegel, svagt rundad kant, radie 2 mm, rambredd 60 mm. Vitrinlucka med spröjs och klarglas. Levereras i natur ek, vitpigmenterad ek (matt yta), svartpigmenterad ek och valnöt. Luckor i bredder upp till och med 196 mm, luckor i höjder upp till och med 220 mm och fronter i höjder upp till och med 230 mm levereras släta. Stående trämönster på luckor och lådfronter. Kan även fås i täckmålad ek i kulörerna F149 betonggrå och F158 varmgrå mot kulörtillägg.

Ester natur ek: PRISGRUPP 8
Ester vitpigmenterad ek och svartpigmenterad ek: PRISGRUPP 9
Ester valnöt: PRISGRUPP 10

Svanenmärkt i vitpigmenterad ek.

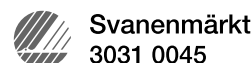

LIV

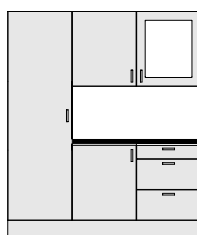

Fanerad lucka av 20 mm spånskiva med en överfanerad 3 mm massiv lätt fasad tråkant runt hela luckan, fas 0,4 mm. Vitrinlucka med klarglas, rambredd 80 mm. Levereras i ask, natur ek, vitpigmenterad ek (matt yta), brun ek och svartpigmenterad ek. Liv finns också med grepplist i samma träslag som luckan. Grepplisten sitter i överkant på bänkskåpsluckor/fronter och i nederkant på överskåpsluckor. Högsåpsluckor med grepplist har grepplist utmed en långsida. Sidohängda luckor i höjder upp till och med 386 mm finns ej med grepplist. I dessa fall levereras en lucka utan grepplist. Vi rekommenderar att sätta pushöppning på dessa skåp. Vitrinluckor finns ej med grepplist. Hörnbänkskåp 900x900 mm och hörnväggskåp 700x700 mm finns ej med grepplist. Kan även fås i täckmålad ek i kulörerna F120 vit, F149 betonggrå och F158 varmgrå mot kulörtillägg.

Liv ask, natur ek och grepplist i trä: PRISGRUPP 9
Liv vitpigmenterad ek, svartpigmenterad ek, brun ek och grepplist i trä: PRISGRUPP 10

Svanenmärkt i ask och vitpigmenterad ek.

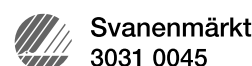

Arbetsytor och stänkskydd

LAMINATBÄNKSKIVOR

Skivor i laminat är flexibla, prisvärda, slitåliga och enkla att sköta. Många av våra laminatbänkskivor är svanenmärkta. Väljer du laminat har du många valmöjligheter när det gäller kulör, utseende och format. Skivans uttryck förändras med val av kantlister som finns i olika utföranden och material. Laminat med stora mönstervariationer kan ge tydliga skillnader vid skarv, beroende på hur mönstret varierar över en större yta. Även färgvariationer samt mönsterriktning kan påverka.



Svanenmärkt
3031 0045

Bänkskivor i högtryckslaminat är motståndskraftigt mot repor och slag, med hygienisk och lättrengjord yta. Mörka och/eller högblanka ytor är naturligtvis känsliga. Kemikalieresistent och antistatisk. Tål hög värme, upp till 180 grader på ovanytan. Ej gryta direkt från spisplatta, använd alltid grytunderlägg. Maxlängder, prisgrupper och standardkantlist enligt laminatspecifikation med start på s. 9.

KANTLISTER TILL LAMINATBÄNKSKIVOR

Kantlister förstärker profilen på laminatbänkskivor. Om du inte vill ha kantlist i liknande utförande som laminatet på din skiva kan du istället välja 1 mm aluminiumlist (ABS). Se mer på s. 54.

MASSIVA TRÄBÄNKSKIVOR

Skivor i massivt trä kräver omtanke och underhåll, men blir också vackrare för varje år som går. Tänk på att olika träslag har olika egenskaper och att trä är ett levande material som varierar i utseende och förändras med tiden. Massiv trälamell har en maxlängd på 4000 mm. Rak framkant som standard. Tillägg för profilerad eller postformad framkant. Finns i ek och ask med brunkärna, tjocklek 30 mm. Ek levereras oljad som standard men kan även fås i hårdvaxat utförande.

Vi erbjuder följande alternativ:

Ask med brunkärna – hårdvax natur och vitpigmenterad hårdvax.

Ek – oljad, hårdvax natur och vitpigmenterad hårdvax.

Utöver standardsortimentet kan vi leverera en mängd olika träslag, längder och tjocklekar. Kontakta din närmaste utställning eller vår kundtjänst för mer information.

BÄNKSKIVOR I NATURSTEN

Natursten är ett samlingsnamn för granit, marmor, kalksten, skiffer och andra stensorter som bryts ur berget. Natursten är ett material som bryts i stora block, sågas i skivor och behandlas. Avvikelser i nyans, mönster och ytstruktur förekommer, vilket gör varje skiva unik. En bänkskiva i natursten ger ett genuint och exklusivt intryck. Bänkskivor i natursten offereras separat, kontakta din närmaste utställning eller vår kundtjänst för mer information.

BÄNKSKIVOR I KOMPOSITSTEN

Kompositsten/mineralkomposit är ett konstgjort stenmaterial bestående av mineraler, färgpigment och bindemedel som blandas, för att sedan pressas, hårdas, och slutligen poleras till en färdig bänkskiva. Ytan blir porfri och bänkskivan är därför hygienisk och enkel att rengöra. Kompositstens egenskaper och utseende kan variera mellan olika fabriker, det kan se ut som natursten och är tålig mot fläckar och repor. Trots att kompositsten är värmetålig ska den inte utsättas för värme. Behöver aldrig impregneras och är dessutom enkel att rengöra och underhålla. Kompositsten offereras separat, kontakta din närmaste utställning eller vår kundtjänst för mer information. Finns i tjocklekar 12, 13, 20 och 30 mm med maxlängd 3000 mm och maxdjup 1340 mm. I tunnare utföranden (12 och 13 mm) finns en risk att skivan böjer sig om det inte finns tillräckligt med stödpunkter.

OLIKA DISKHOMONTERINGAR I BÄNKSKIVA

Det finns några olika sätt som du kan välja att montera din diskho på. Nedfällning innebär att diskhon fälls ner i ett hål i bänkskivan med ytterkanten vilande på skivan. Om du väljer underlimning limmas diskhon fast i bänkskivan underifrån. Planlimning betyder att diskhon läggs ner i ett urfräst spår i bänkskivan. Alla sätt har sina fördelar – vilket du väljer handlar mest om din personliga smak. Fråga gärna oss på Vedum vilket som passar ditt kök bäst.



NEDFÄLLNING

Den enklaste metoden som innebär att diskhon fälls ner i ett hål i bänkskivan. Diskhon spänns sedan fast undertill med beslag medan ytterkanten ligger ovanpå skivan. Denna metod passar alla typer av bänkskivematerial utom natursten. Urtaget och montering görs på plats av snickare.



UNDERLIMNING I LAMINAT, ELLER TRÄ

Ett hål med kant fräses ut underifrån i bänkskivan. Diskhon limmas sedan fast underifrån. Tjockleken på det synliga materialet ovan diskhon varierar beroende på om detta görs i laminat eller trä. Levereras monterat från fabrik.

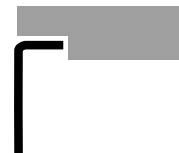

UNDERLIMNING MED UPPRÄSNING I NATUR- ELLER KOMPOSITSTEN

Ett hål med kant fräses ut underifrån i bänkskivan. Diskhon limmas sedan fast underifrån. Tjockleken på det synliga materialet ovan diskhon kan variera. Levereras monterat från fabrik. Går inte att använda underlimning med uppräsning ihop med diskhoar som har avställningsyta eller där blandarhålet finns i diskhon. Går heller inte att använda när bänkskivorna har tjockleken 12 eller 13 mm.



PLANLIMNING I NATUR- ELLER KOMPOSITSTEN

Ett hål görs i skivan och en kant fräses ur. Därefter läggs diskhon ner i det urfrästa spåret. I vissa fall lämnas en fasad kant ned mot plåten på 1-2 mm. Diskhon monteras sedan ovanifrån med tätningsmassa och spänns fast på undersidan med beslag. Levereras monterat från fabrik. Vid avfallskvarn rekommenderas alltid planlimning.

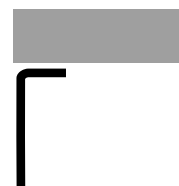

UNDERLIMNING I NATUR- ELLER KOMPOSITSTEN

Ett hål görs i bänkskivan. Diskhon limmas sedan fast underifrån. Den synliga kanten följer bänkskivans tjocklek. Levereras monterat från fabrik. Går inte att använda underlimning ihop med diskhoar som har avställningsyta eller där blandarhålet finns i diskhon. Går heller inte att använda ihop med avfallskvarn.

Laminatbänkskivor och stänkskydd

PRIS-GRUPP	BENÄMNING	MAX-LÄNGD	**YTA	LIST
1	1026D Kristall Vit	4070*	TC	ABS
1	2006 Grey Sonoma Oak	4070*	RU	ABS
1	2007 Dark Charlestone Oak	4070*	ST10	ABS
1	2019 Willow White	4070*	SD	ABS
1	2024 Oljad Ek	4070*	NW	ABS
1	3010 Chicago Concrete Dark	4070*	ST9	ABS
1	3016 Cento	4070*	FG	ABS
1	3017 Marmo Roma	4070*	VE	ABS
1	3018 Kings Marble Green	4070*	FG	ABS
1	3025 Grey Siena Marble	4070*	ST87	ABS
1	3027 Black Ventura Stone	4070*	ST76	ABS
1	3029 Karusell	4070*	VE	ABS
1	3030 Flash Black	4070*	VE	ABS
1	3033 Granat Skiffer Ljus	4070*	FG	ABS
1	3038 Ipanema Vit	4070*	FG	ABS
1	5002 Chromix Silver	4070*	ST9	ABS
1	6060D Beige Belmont	4070*	FG	ABS
1	9477F Marfil Cream	4070*	ARD	ABS
2	3006 Carrara Marble	4070*	MS	ABS
2	3008 Urban Style	4070*	PAP	ABS
2	6943F Virrvarr Silver	4070*	MAT	ABS
2	6945F Virrvarr Antracit	4070*	MAT	ABS
2	9483F Ferro Grafite	4070*	ARD	ABS

*4070 mm gäller i djup 610 mm. Djupare skivor maxlängd 3630 mm.
För ytterligare fakta se Laminatbänkskivor s. 8.

**YTA

Varje laminat har en fördefinierad yta som beskrivs i laminatsortimentets tabeller. Nedan hittar du förklaringen på de olika förkortningarna samt vilka ytor och egenskaper de står för.

YTA	BESKRIVNING
ARD	Matt yta med fin skifferstruktur.
FG	Matt yta med svag sandstruktur.
MAT	Matt yta nästintill slät, mycket fin struktur.
MS	Förstärkt sidenmatt yta.
NW	Matt träyta med mycket naturlig känsla.
PAP	Papperslen yta.
RU	Matt yta med tydlig trästruktur, rustik karaktär.
SD	Fin matt struktur som ger känslan av en sandstrand.
ST9	Matt yta med en mjuk och naturlig känsla.
ST10	Modern träyta med tydlig halvmatt struktur.
ST76	Känslan av borstad matt natursten. Passar stendlaminat, inklusive skiffer och marmor.
ST87	Keramisk yta i matt och blank kombination.
TC	Halvblank yta med svag struktur.
VE	En uttrycksfull stenyta med struktur. Matt yta med silkeslena toppar och lite grövre mönster i botten.

Matris för dekordetaljer

TILLBEHÖR	rostfri look	vit, plast	vit, melamin/folie	vit, målad	#kulör, målad	melamin, grå (Nora)	ask	ek, natur	ek, täckmålad	ek, brun	ek, vitpigmenterad	ek, svartpigmenterad	valnöt
Vin-/kokbokshyllor, se s. 31.				•	•		•	•	•	•	•	•	•
Öppen hylla, se s. 31.				•	•		•	•	•	•	•	•	•
Öppna hyllor höga, se s. 37.				•	•		•	•	•	•	•	•	•
Jalusiskåp, se s. 31.				•	•		•	•	•	•	•	•	•
Hörnhyllor rak/diagonal, se s. 31.				•	•		•	•	•	•	•	•	•
Fläkthyllor, se s. 30.			•	•	•		•	•	•	•	•	•	•
Ventilationsgaller, se s. 41.	•	•		•	•		•	•	•	•	•	•	•
Kombilist allmoge, se s. 38.				•	•								
Kombilist rak 16 mm, se s. 38.				•	•	•							
Kombilist rak 29 mm, se s. 38.				•	•		•	•	•	•	•	•	•
Passlist under bänkskiva, se s. 38.				•	•		•	•	•	•	•	•	•
Dekorsidor 16 mm, se s. 38.				•	•	•	•	•	•	•	•	•	•
Lös rygg 16 mm, se s. 40.				•	•	•	•	•	•	•	•	•	•
Belysningsbotten, se s. 38.				•	•	•	•	•	•	•	•	•	•
Vägghylla djup 200 mm, se s. 62.							•	•	•	•	•	•	•
Vägghylla djup 295 mm, se s. 62.							•	•	•	•	•	•	•
Vägghylla MDF tj. 19 mm djup 295 mm, se s. 62.				•	•								
Sockel, se s. 40.			•		•	•	•	•	•	•	•	•	•
Framdragen sockel, se s. 40.				•	•								
Sockellåda, se s. 40.			•		•	•	•	•	•	•	•	•	•
Träkonsol för hyllor djup 200 och 295 mm, se s. 62.				•	•			•	•	•	•	•	
Plastsockel, se s. 40.	•												
Passbit, se s. 38.			•	•	•	•	•	•	•	•	•	•	•
Skärbräda, se s. 50.				•	•		•	•	•	•	•	•	•
Takanslutning 16 mm, se s. 40.			•	•	•	•	•	•	•	•	•	•	•

Materialfakta/Ytbehandling snickerier

GRUNDFÄRG OCH TOPPFÄRG

Ytorna grundas och behandlas sedan med syrahärdad toppfärg för att få en vacker och hållbar yta. UV-färg används på plana ytor och syrahärdad toppfärg används på profilerade luckor och fronter. Fanerade ytor behandlas med halvmatt klarlack.

BETSADE LUCKOR

För att få fram en vacker bets grundas först luckan med en bets som framhåver ådring och mönster. Ovanpå betsen läggs sedan en lack för att få en hållbar yta. Vid täckmålad ek framträder träådringen genom kulören.

MELAMINLUCKOR

MDF-board belagd med hartsindränkt melaminpapper. Pappret pressas på under värme och hårt tryck och förenar sig med skivan. Ger en mycket tålig och hållbar yta. Melaminluckorna är Svanenmärkta.



Svanenmärkt
3031 0045

LAMINATLUCKOR

Spånskiva, belagd med högtryckslaminat som är motståndskraftigt mot repor och slag med en yta som är kemikalieresistent, värmotålig och antistatisk. Luckorna har en träkantlist i ek.

SKÅPSTOMMAR

Många av våra vita stommar är Svanenmärkta. Stommarna är tillverkade av högklassig 80 g/m² melaminbelagd 16 mm spånskiva. Skåpsryggarna tillverkas av 3 mm HDF-board.



Svanenmärkt
3031 0045

FRONTANPASSNING/PASSLIST

Vita skåpstommar kan fås med frontanpassning, dvs. kantlisten på stommens framkant är i annat utförande än vitt. Frontanpassning finns i mörkgrå, svart och vitpigmenterad ek ABS-list samt fanerlist i klarlackad ek, brun ek, ask och valnöt.

Den vita facklisten som är synlig mellan bänkskåpens lucka/lådfront och bänkskivan kan döljas med en passlist. Passlisten kan fås i alla kulörer samt ask, natur ek, vitpigmenterad ek, svartpigmenterad ek, brun ek, täckmålad ek och valnöt.

TAKANSLUTNING OCH PASSBITAR

Takanslutning av 80 g/m² melaminbelagd vit eller Nora grå 16 mm spånskiva. Levereras i hela längder, 2400 mm. Finns i flera olika standardhöjder. Finns även i kulörer. Hörnlistor och skarvlistor i vitt av plast. Skarvlist finns även i tunn målningbar aluminium. Till kulörer används målad trähornlist.

Takanslutning finns i fanerat utförande i ask, natur ek, vitpigmenterad ek, svartpigmenterad ek, brun ek och täckmålad ek samt valnöt.

Passbitar av 80 g/m² melaminbelagd vit eller Nora grå 16 mm spånskiva. Levereras i hela längder, 2400 mm. Finns i flera olika standardbredder. Finns även i kulörer.

Passbitar finns i fanerat utförande i ask, natur ek, vitpigmenterad ek, svartpigmenterad ek, brun ek och täckmålad ek samt valnöt.

SOCKLAR

Standardsockel i höjd 145 mm. Ommantlad spånskiva med vit folie. Finns i vit och Nora grå med trämonster. Vit sockel är Svanenmärkt. Levereras i hela längder, 2400 mm. Finns även lackade i kulörer.



Svanenmärkt
3031 0045

Till standardsocklar finns hörn- och skarvlistor i vit plast. Hörnlistor finns även i massivt träutförande i ask, natur ek, vitpigmenterad ek, svartpigmenterad ek, brun ek och täckmålad ek i alla kulörer samt valnöt. Skarvlist finns även i tunn målningbar aluminium. Som tillbehör finns transparent sockellist som tätar mot golvet.

Fanerad sockel i höjd 145 mm finns i ask, natur ek, vitpigmenterad ek, svartpigmenterad ek, brun ek och täckmålad ek samt valnöt. Kantlistade på en långkant.

Plastsockel i rostfri look i höjd 150 mm, längd 2500 mm. Sockeln har en inbyggd tätningslist mot golvet. Till denna sockel finns speciella hörn- och skarvlistor i rostfri look. Denna sockel monteras med ett annat clips mot stödbenen än våra andra socklar, s. 40.

Framdragen sockel, allmoge eller slät i höjd 130 mm och längd 2400 mm. Ommantlad MDF-board med folie, målad sockel i standardkulörer. Kantlistad på bågge gavlarna.

DEKORSIDOR

Dekorsidor är svagt rundade (2 mm radie) i framkant. Över-, under- och bakkant kantlistas med rak list.

- Dekorsidor av melaminbelagd 16 mm spånskiva. Finns i vit eller kulör.
- Dekorsidor av fanerad 16 mm spånskiva, finns i ask, natur ek, vitpigmenterad ek, svartpigmenterad ek, brun ek och täckmålad ek samt valnöt.
- Dekorsidor till lucka Nora grå utföres i 16 mm melaminbelagd fuktrög spånskiva med raka kanter.
- Dekorsidor till inramningssystemet i 19 mm MDF-board. Finns i vit eller kulör.

VÄGGHYLLOR

- Vägghyllor av 29 mm fanerad spånskiva, djup 200 mm monterade med dolt spjutbeslag. Finns i fasta längder från 300 mm till 1200 mm.
- Vägghyllor av 29 mm fanerad spånskiva, djup 295 mm monterade med hyllbeslag av stål eller träkonsol. Finns i fasta längder från 300 mm till 2400 mm. Finns i ask, natur ek, vitpigmenterad ek, svartpigmenterad ek, brun ek, täckmålad ek och valnöt.
- Vägghyllor i 19 mm lackerad MDF-board, djup 295 mm med hyllbeslag av stål eller träkonsol. Finns i alla kulörer. Måttbeställs i maxlängd 2780 mm.
- Vägghyllor i massiv trälamell ask eller ek, tjocklek 30 mm finns i följande utföranden:

Ask – hårdvax natur och vitpigmenterad hårdvax.

Ek – oljad, hårdvax natur och vitpigmenterad hårdvax.

Materialfakta skåpsinredning

HYLLOR

Hyllorna är tillverkade av 80 grams melaminbelagd spånskiva. I bänk- och högskåp med bredder under 800 mm är hyllorna 12 mm tjocka. Vid bredder 800 mm och därutöver är hyllorna 16 mm, gäller även i högskåp med vitrinlucka. Hyllor till väggskåp är 16 mm. Hyllbärare i metall. Vitrinskåp har glashyllor i 6 mm härdat glas.

KLÄDSTÅNG

Klädstänger samt klädstångshållare i garderober är i metall. Finns för skåpsbredderna 400, 500, 600 och 800 mm.

TRÅDBACK OCH TRÅDHYLLA

Trådbackar och trådhyllor är av grå epoxilackerad tråd. Löper på stabila rullskenor med utdragsstopp. Tål belastning på 15 kg/hylla. Trådbackarna är 150 mm höga och finns för skåpsbredderna 400, 500, 600 och 800 mm. Trådbackar finns i huvudsak i garderober och linneskåp. Trådhyllorna har stöd i bakkant och finns för skåpsbredderna 300, 400, 500 och 600 mm. Trådhyllor finns i grytskåp med lucka.

Till detta system finns även byxhängare bredd 600 och 800 mm och skohylla bredd 600 och 800 mm för garderober.

HÖRNSKÅPSINREDNING

- Utsvängbar halvkarusell Dill med två trådhyllor för raka hörnskåp. Tål belastning på 15 kg/hylla.
- Utdragbar halvkarusell Chili med två hyllor i trä, för raka hörnskåp. Tål belastning på 18 kg/hylla.
- Utdragbar halvkarusell Cajun med två hyllor för rakt hörnskåp. Tål belastning 25 kg/hylla.
- Roterande trekvartskarusell Dragon med två hyllor för bänkhörnskåp 900x900 mm. Tål belastning på 15 kg/hylla.
- Roterande trekvartskarusell Curry med två hyllor för bänkhörnskåp 900x900 mm. Tål belastning på 25 kg/hylla.

SKÄRBRÅDA

Skärbrädorna är av 16 mm plywood med draghandtag i massiv ek eller björk. Kan även fås med draghandtag i kulörer, valnöt, ek täckmålad, vitpigmenterad ek, svartpigmenterad ek eller brun ek. Till ask används draghandtag i björk.

STANDARDGÅNGJÄRN

Standardgångjärn har 120° öppningsvinkel, är självstängande och helt i metall. Har clipsfattning, vilket gör montering och demontering lätt utan verktyg. Justerbart i höjd-, sid-, och djupled. Förberedda för luckdämpare Softclose. Skåp med skärm och med diagonalhängd lucka har gångjärn med 95° öppningsvinkel. Skafferiskåp och garderober med invändiga lådor har gångjärn med 155° öppningsvinkel. Vissa överskåp över kyl har överhängda klaffgångjärn. Väggskåp höjd 288 mm och skåp över kyl med höjderna 225 mm och 363 mm finns med överhängda exklusiva gångjärn som är steglöst justerbara och med inbyggd dämpning.

GÅNGJÄRN MED INBYGGD DÄMPNING

Pristillägg tillkommer för val av dämpade gångjärn. Dämpade gångjärn har 120° öppningsvinkel, är självstängande och helt i metall. Har clipsfattning, vilket gör montering och demontering lätt utan verktyg. Justerbart i höjd-, sid-, och djupled. Skåp med skärm och med diagonalhängd lucka har gångjärn med 110° öppningsvinkel. Skafferiskåp och garderober med invändiga lådor har gångjärn med 155° öppningsvinkel.

FULLUTDRAGSLÅDA CLASSIC



Funktionellt dubbelsidigt plåtlådsystem i vitt med lådor och utdragsenheter som löper på expansionsbeslag och är helt utdragbara, s.k. fullutdrag. Tål 30 kg belastning och har garanterat stabil och säker gång. Den sista delen är självstängande och har inbyggd dämpning. Lådor i skåp med bredd 1000 mm tål 70 kg. Classic-lådan levereras med 500 mm djupa lådor i stomdjup 580 mm, 350 mm djupa lådor i stomdjup 430 mm och

i bänkskåp för håll med fläkt i stomdjup 580 mm. Låga lådor har invändig höjd 70 mm. Höga lådor är försedda med reling upp till höjd 160 mm. Botten av 16 mm spånskiva. De flesta av våra skåp med fullutdragslådor kan fås med push-funktion i kombination med dämpad stängning. Fronterna är justerbara i höjd- och sidled. I alla lådor med front i höjd 96/231/282/346/568 mm ingår gummimatta som standard. Lådorna är epoxilackade i vit kulör. Till lådsystemet finns olika inredningsmöjligheter för rationell förvaring av kökstillbehör.

FULLUTDRAGSLÅDA SCALA



Exklusivt designat dubbelsidigt plåtlådsystem i antracitgrått med lådor och utdragsenheter som löper på expansionsbeslag och är helt utdragbara, s.k. fullutdrag. Tål 40 kg belastning och har garanterat stabil och säker gång. Den sista delen är självstängande och har inbyggd dämpning. Lådor i skåp med bredd 1000 mm, diskbänkskåp med fullutdragslåda samt lådor i skåpdjup 730 mm tål 70 kg. Scala-lådan erbjuder maximalt

lådutrymme med extra djupa lådor och raka lådsidor. Scala levereras med 550 mm djupa lådor i stomdjup 580 mm, 400 mm djupa lådor i stomdjup 430 mm och i bänkskåp för håll med fläkt i stomdjup 580 mm och 650 mm djupa lådor i stomdjup 730 mm. Översta lådan i hällskåp har ladddjup 500 mm för att ge plats åt elanslutning för förutom i stomdjup 730 mm där översta lådan är 650 mm djup. Även sockellådor levereras med ladddjup 500 mm. Låga lådor har invändig höjd 70 mm. Höga lådor är försedda med höga lådsidor 170 mm. Botten av 16 mm spånskiva. De flesta av våra skåp med fullutdragslådor kan fås med pushfunktion i kombination med dämpad stängning. Fronterna är justerbara i höjd- och sidled. I alla lådor med front i höjd 96/231/282/346/568 mm ingår gummimatta som standard. Lådorna är epoxilackade i antracitgrå kulör. Till lådsystemet finns olika inredningsmöjligheter för rationell förvaring av kökstillbehör.

SOCKELLÅDA CLASSIC/SCALA

Lådmodul med fullutdragslåda Classic och Scala, att montera under bänkskåp, har pushfunktion. Lådfront är anpassad efter val av sockel och är ej ytbehandlad på insidan. Placeras ej under diskbänkskåp, skåp som kräver ventilation i sockeln, framdragen sockel eller ihop med inramningssystemet. Har justeringsmöjlighet i höjddled.

BARNSÄKERHET

Luckor till diskbänkskåp är försedda med barnsäkerhetsspärr som standard. Till diskbänkskåp med fullutdragslåda medföljer barnsäkerhetsspärr. Även översta lådan i lådhurtsar med fyra och fem lådor är försedd med barnsäkerhetsspärrar som standard. Barnsäkerhetsspärrar finns som tillbehör och kan monteras på alla lådor.

DISKBÄNSKÅP

Diskbänkskåpen har bottenkydd av plast och finns med hel botten eller indragen botten (djup 460 mm) med plats för rördragningsbakom skåpet. Finns med luckor i alla bredder eller lådor i bredd 600 och 800 mm. Skåpen ska monteras plant för att eventuella läckor ska synas inuti skåpet innan allvarliga skador sker på golv eller bjälklag.

Placering av eluttag och vatten/avlopp

Illustrationer på denna sida visas rekommenderade höjder för placering av eluttag och vatten/avlopp. Måtten är generella och ska där det behövs anpassas till den specifika elapparaten. Kontrollera därför alltid med leverantörens anvisningar. Lämna denna ritning till din elektriker/VVS-montör så uttagen kommer på rätt ställe och passar i ditt nya kök.

HÖGSKÅP/INBYGGNADSSKÅP

Rekommenderade höjder enligt bild, men läs vitvaruleverantörens anvisningar så det inte är ett specialmått på just ert val. Vid överskåp/toppskåp gäller det att tänka på spikregeln. Vart den hamnar på olika skåpsstandarder se "Totalhöjder på köksinredning". Vid inbyggnads ugn/mikro kan 2 st uttag sättas bakom mikro på rekommenderad höjd alternativt 2 st uttag i området bakom övre luckan. Vid endast ugn kan ett uttag placeras under ugnen. Rekommenderad höjd för uttag över kyl/frys med överskåp är ca 50 mm över kyl/frys. Monteringshöjd och placering av eluttag anpassas efter valda vitvaror och byggnadskonstruktion.

VÄGGSKÅP/BÄNKSÅP

Rekommenderad placering av eluttag enligt bild. Vid placering i fläktskåp, tänk på placering av anslutning till imkanal. Det bör vara lätt att komma åt kontakten. Eluttagen kan placeras i utrymmet ovanför spikregeln i fläktskåp och väggskåp för mikro men under väggskåpstaket.

- Vid totalhöjd 2100 mm är utrymmet 160 mm mellan 1924–2084 mm ovan färdigt golv.
- Vid totalhöjd 2250 mm, 160 mm mellan 2074–2234 mm.
- Vid totalhöjd 2388 mm, 298 mm mellan 2074–2372 mm.
- Vid total höjd 2538 mm är det 448 mm mellan 2074–2522 mm ovan färdigt golv.

Vid anslutning av diskmaskin rekommenderas att el- och vattenanslutning dras nertill i diskbänkskåpet.

VÄGGHÄNGDA FLÄKTKÅPOR

Uttag som är placerat 2200 mm över golv passar de flesta vägghängda fläktskåpor. Kontrollera med fläktleverantörens anvisningar för den aktuella fläkten.

BELYSNINGSARMATURER

Vid belysning under väggskåp är det lagom att ett elrör går ut under väggskåpets underkant. Har du LED-belysning placeras drivern på lämpligt ställe, t.ex. inuti eller helst ovanför ett skåp. Notera att skåpen ej är förberedda för kabeldragning, vilket gör att eventuella urtag i botten, hyllor och tak för kablar och kabellister görs på plats. Planera i förväg elutgångar för belysning på din köksritning tillsammans med elektriker. Många av våra väggskåp i höjderna 700, 850 och 988 mm går att beställa med spår för kabeldragning på utsidan som sedan döljs av intilliggande skåp eller av en dekorsida. Detta mot ett pristillägg.

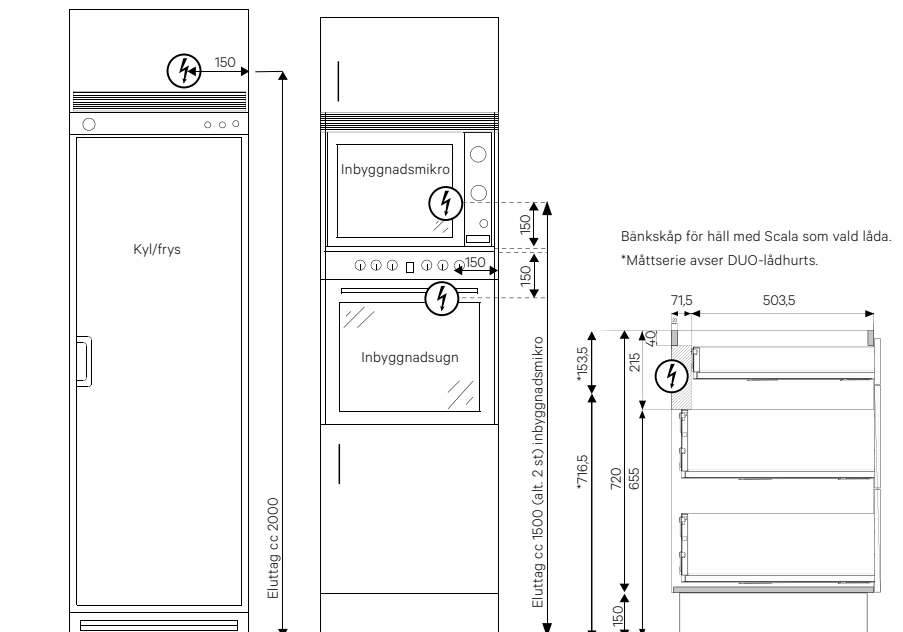

Kontrollera placeringen av eluttaget när vitvaran har en höjd som överstiger 1900 mm över golv. Notera djupet på inbyggnadsapparater och låddjup i stommen så att uttag och stickpropp får plats. I förekommande fall behöver uttaget placeras i intilliggande utrymme.

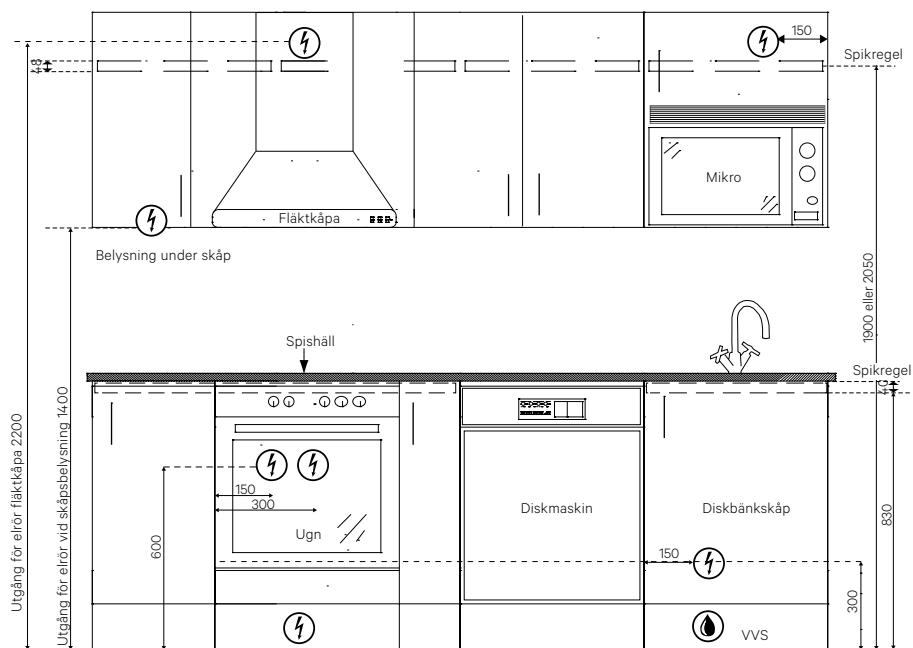

Vatten och avlopp får inte byggas ut mer än max 100 mm från vägg.

Monteringsmått

TOTALHÖJDER SKÅP

Nedan visas de olika totalhöjder som förekommer, med rekommenderade kortlingshöjder för olika skåp.

HÖJD 2100 MM

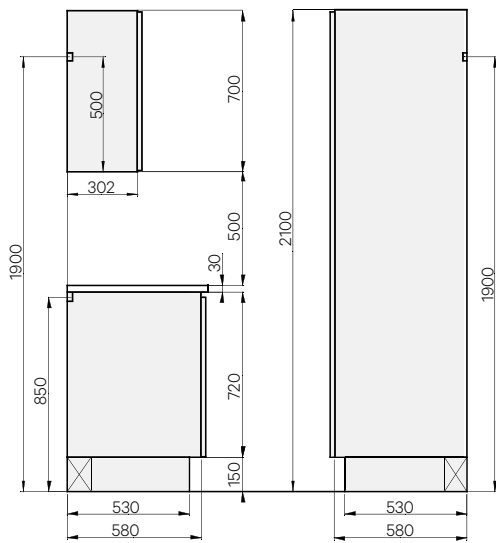

HÖJD 2250 MM

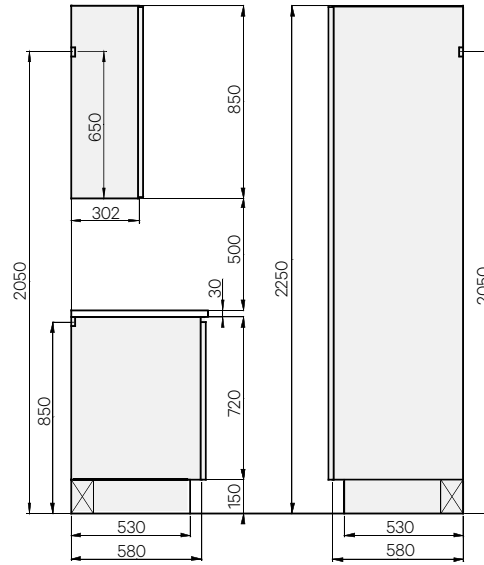

HALVHÖGT SKÅP HÖJD 1362 MM

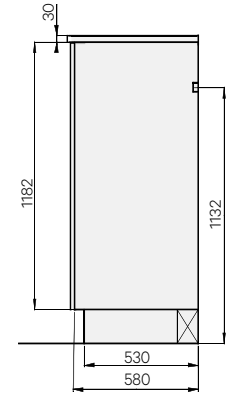

HÖJD 2388 MM

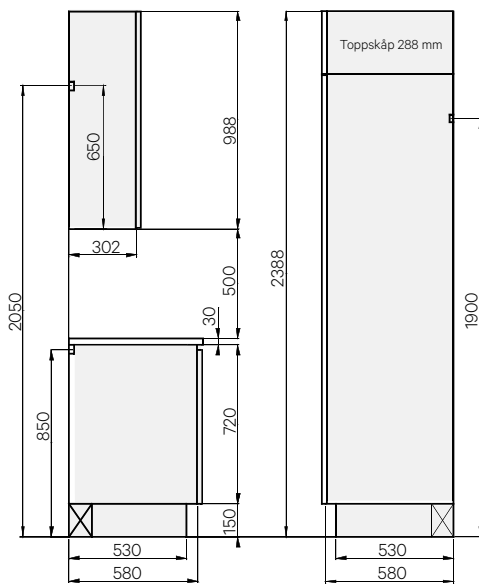

HÖJD 2538 MM

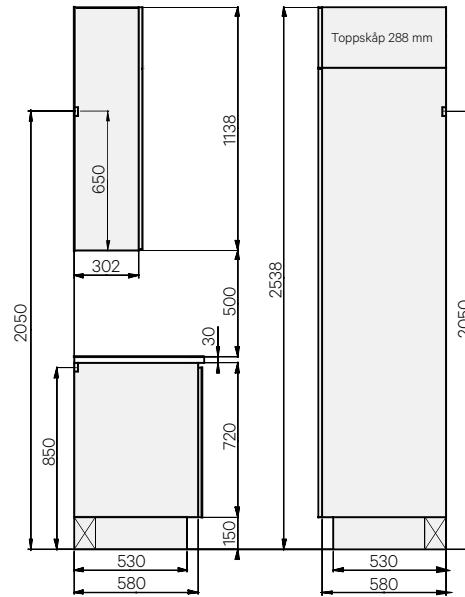

Diskmaskinspelare och kyl/frys inbyggnad

Diskmaskinspelare levereras i lösa delar enligt lista:

	HÖJD 2100 MM	HÖJD 2250 MM	HÖJD 2388 MM
	ART.NR.	ART.NR.	ART.NR.
Två dekorsidor (vid golv):	3587	3588	3589
Överskåp:	236078	232023/232223+234269	232129+236078
Bänkskåp med en låda:	102960N	102960N	102960N
Lös hylla och avrinningsbricka:	46096, 30512	46096, 30512	46096, 30512

Notera! Kontrollera att vald diskmaskin är godkänd för upphöjd montering.

Notera! Beroende på modell och höjd på vald diskmaskin kan man behöva justera benen på diskmaskinen, anpassa ventilationsgallret, montera en sockel framför benen eller lägga ytterligare en lös hylla ovanpå bänkskåpet med en låda.

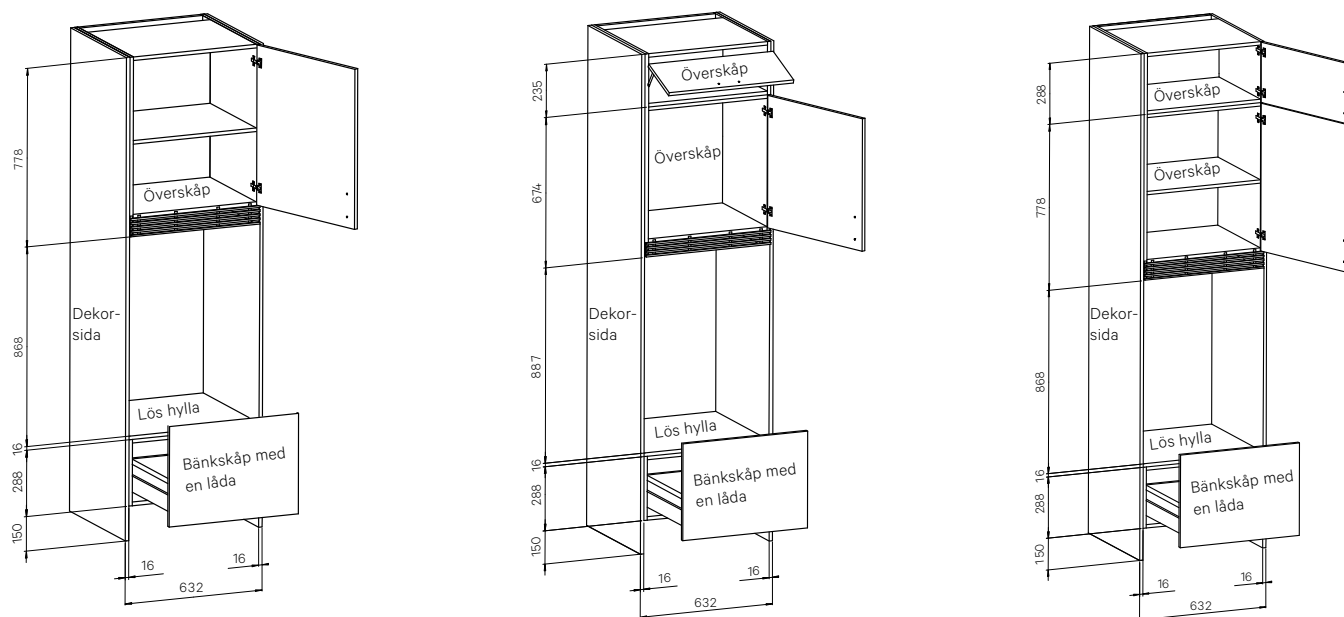

Inbyggnad kyl/frys side by side

Använd toppskåp 232429, bredd 1000 mm. Montera detta mellan två dekorsidor. Anpassa utrymmet mellan dekorsidorna och under toppskåpet med passbitar mot kyl- och frysskåpet. Notera! Om kylskåpet placeras med dörrrens gångjärn mot en vägg kan extra utrymme behövas för att dörren ska kunna öppnas tillräckligt.

Två dekorsidor 3587, Passbitar 38344,

Toppskåp art.nr. 232429; h=288, b=1000, d=580 mm.

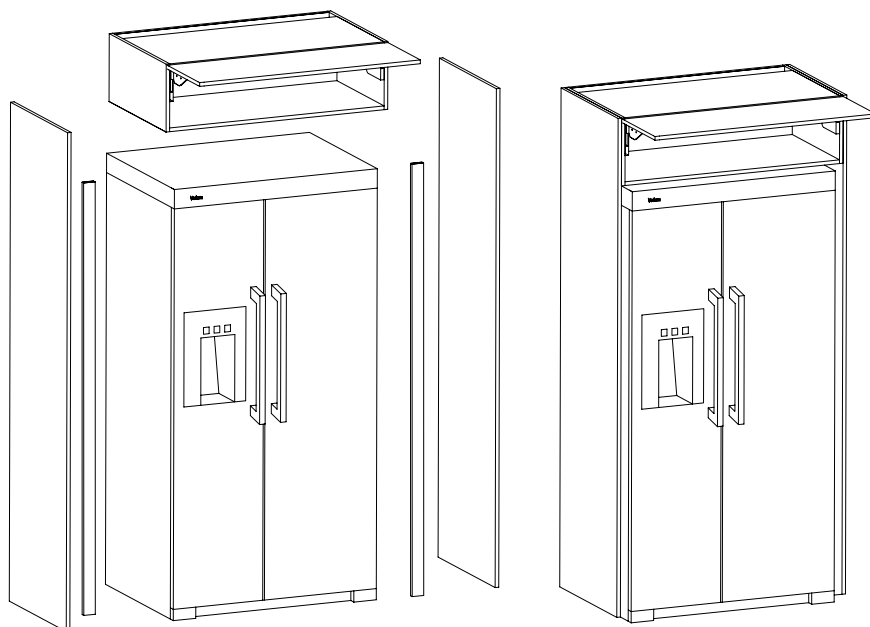

Översikt inbyggnadsskåp för vitvaror, höjd 1950 mm

Högsåp för inbyggnad av vitvaror. Anpassade för de flesta vitvaror på marknaden, skåpen levereras med indragen rygg för ventilation. Handtag placerat till vänster illustrerar att det är en lucka. Handtag placerat i mitten illustrerar att det är en låda eller överhängd lucka. Artikelnummer som slutar på N har fullutdragslåda Classic eller Scala. För planering av placering av eluttag se s. 13. Mer fakta och priser på inbyggnadsskåp hittar du på s. 35.

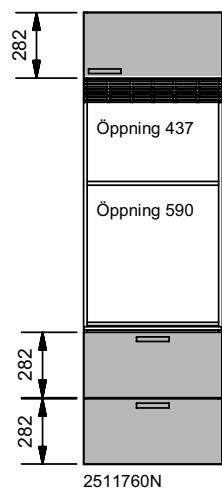
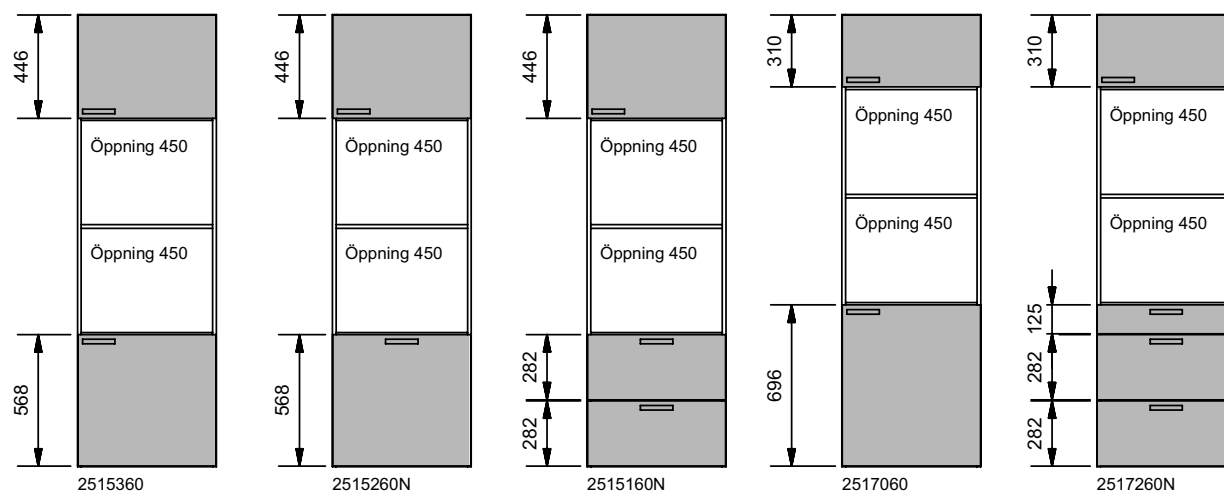
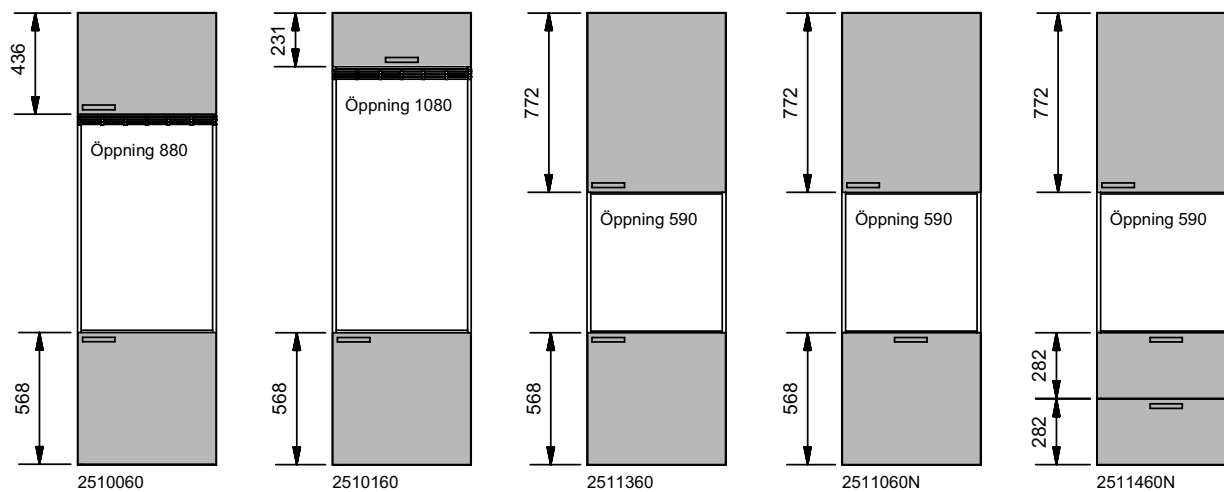

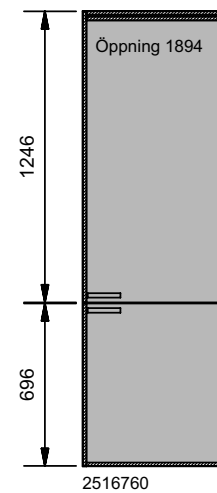
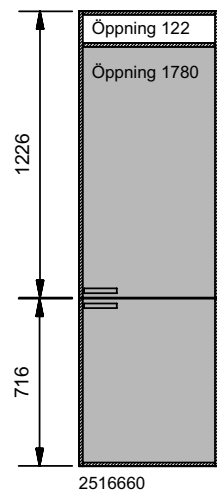
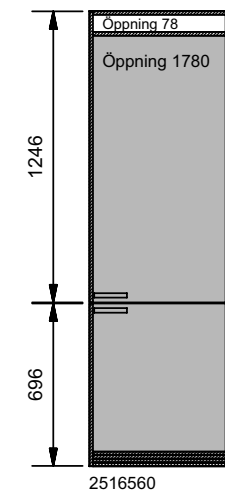
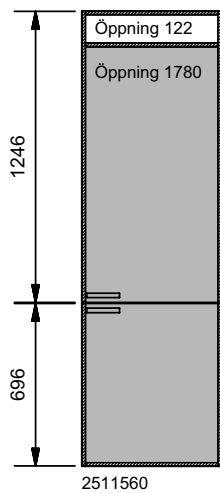
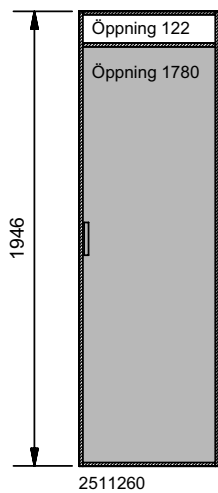
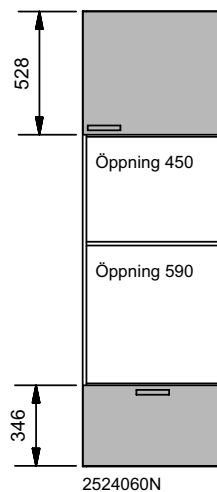
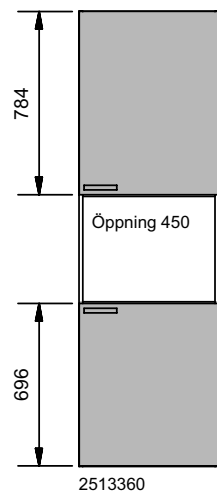
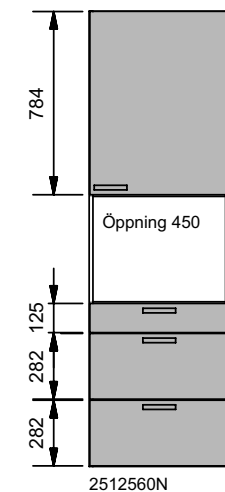
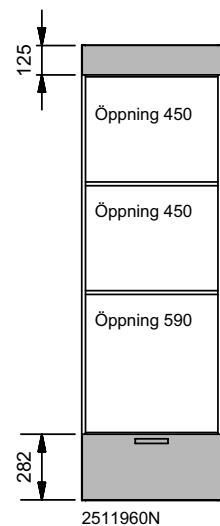
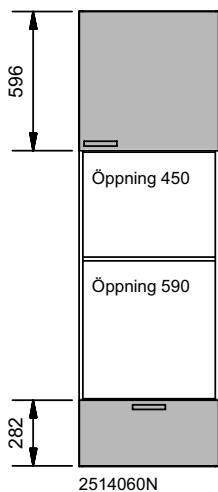
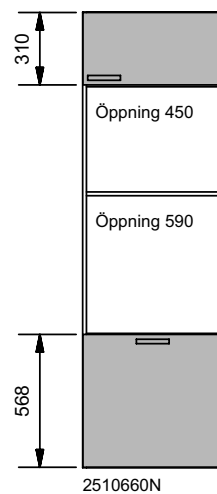
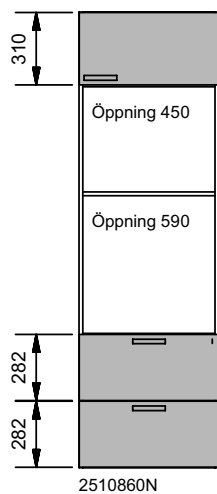
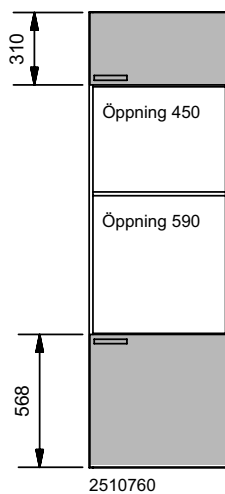
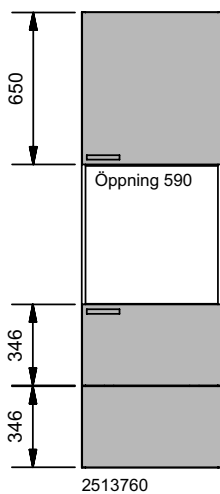
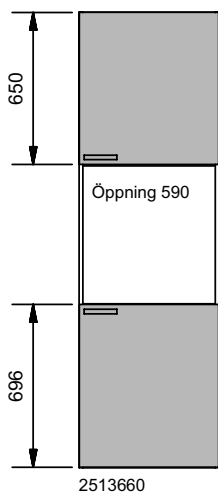

Översikt inbyggadsskåp för vitvaror, höjd 2100 mm

Högsåp för inbyggning av vitvaror. Anpassade för de flesta vitvaror på marknaden, skåpen levereras med indragen rygg för ventilation. Handtag placerat till vänster illustrerar att det är en lucka. Handtag placerat i mitten illustrerar att det är en låda. Artikelnummer som slutar på N har fullutdragslåda Classic eller Scala. För planering av placering av eluttag se s. 13. Mer fakta och priser på inbyggadsskåp hittar du på s. 35.

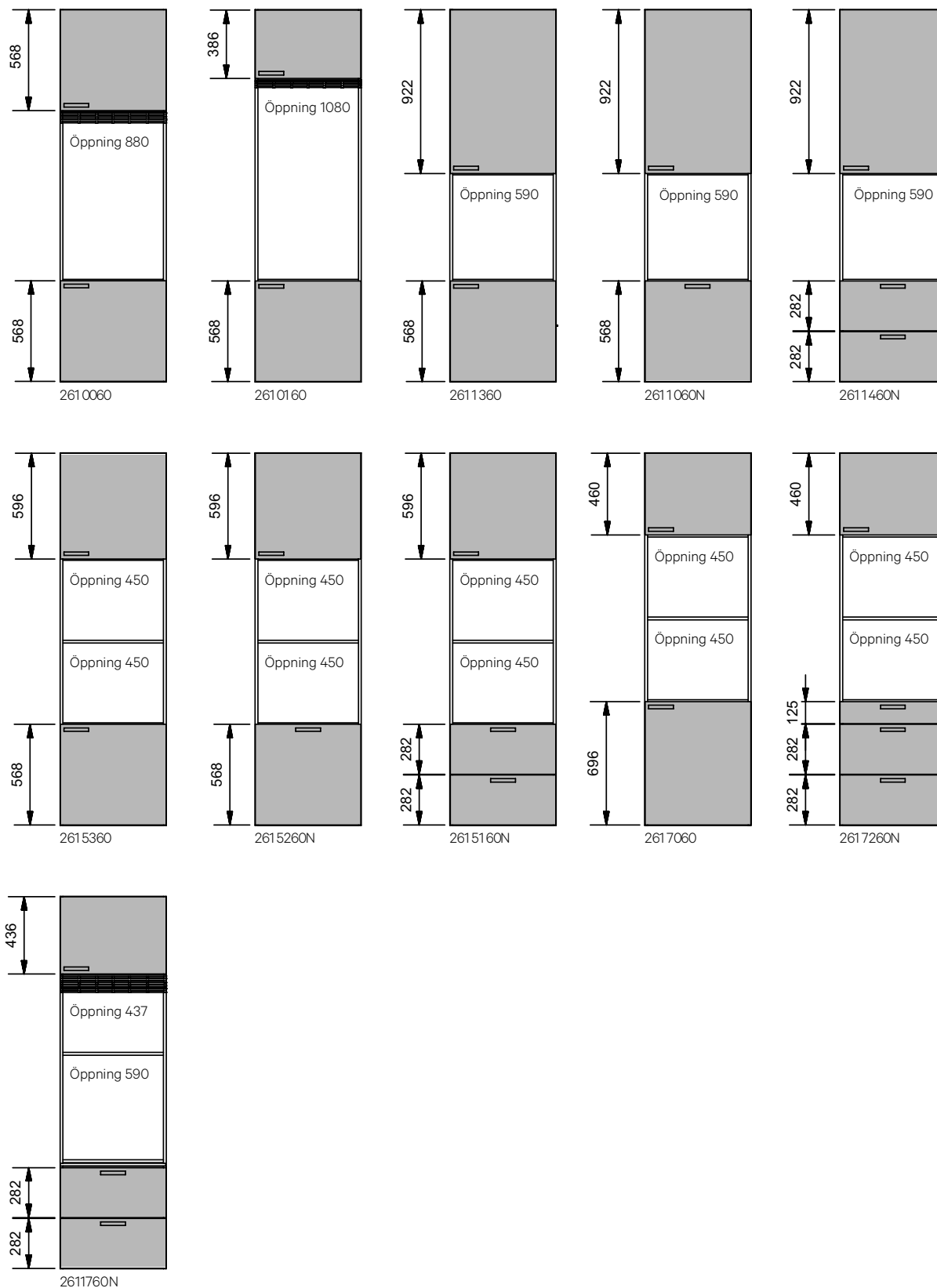

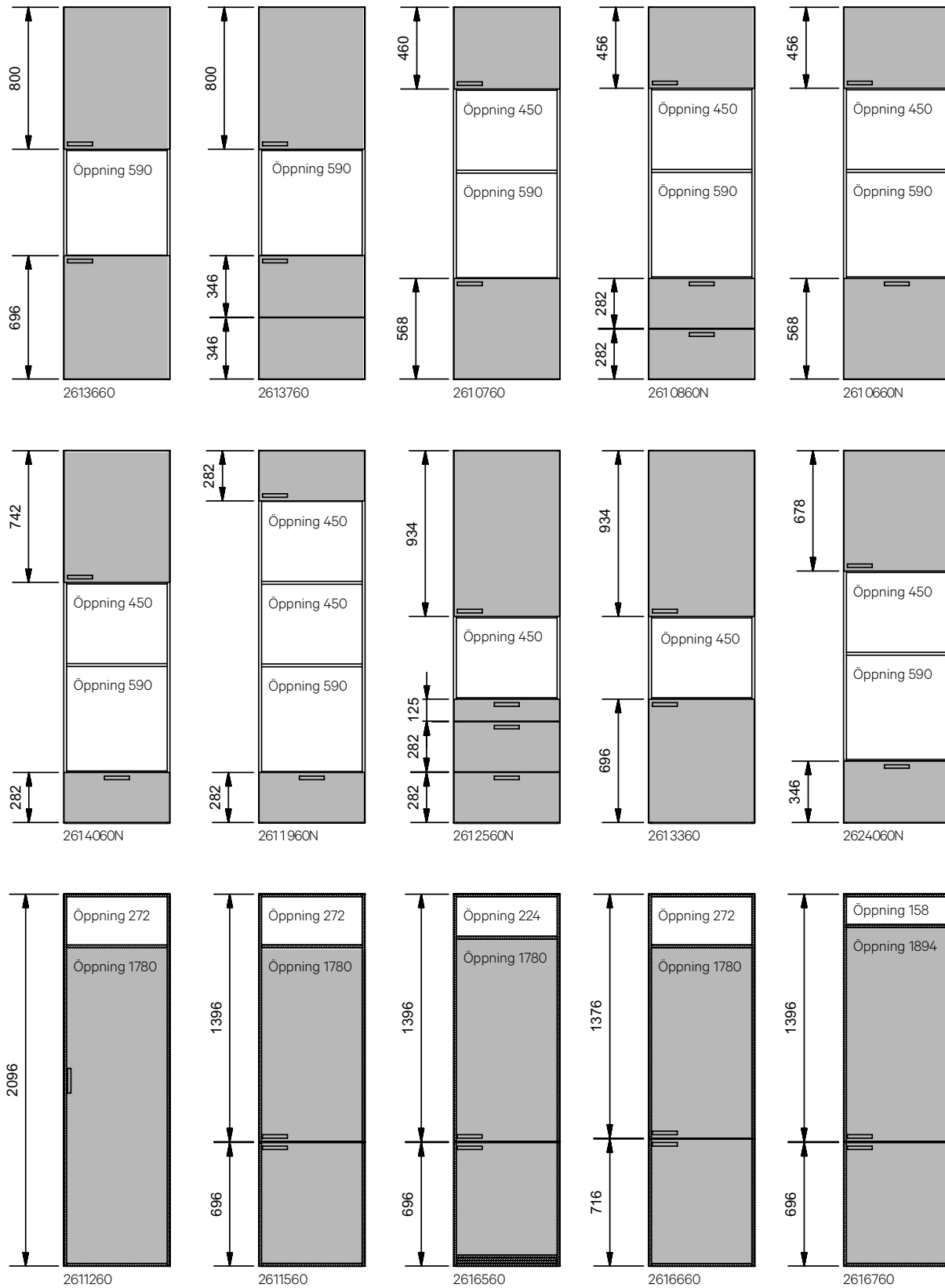

Inramningssystem

En inramning förstärker den särprägel du vill ge köket och gör också helhetsintrycket tydligare. Med inramningssystemet kan man skapa ett klassiskt kök med "innanföriggande" luckor och platsbyggd känsla. Går ej att kombinera med sockellåda.

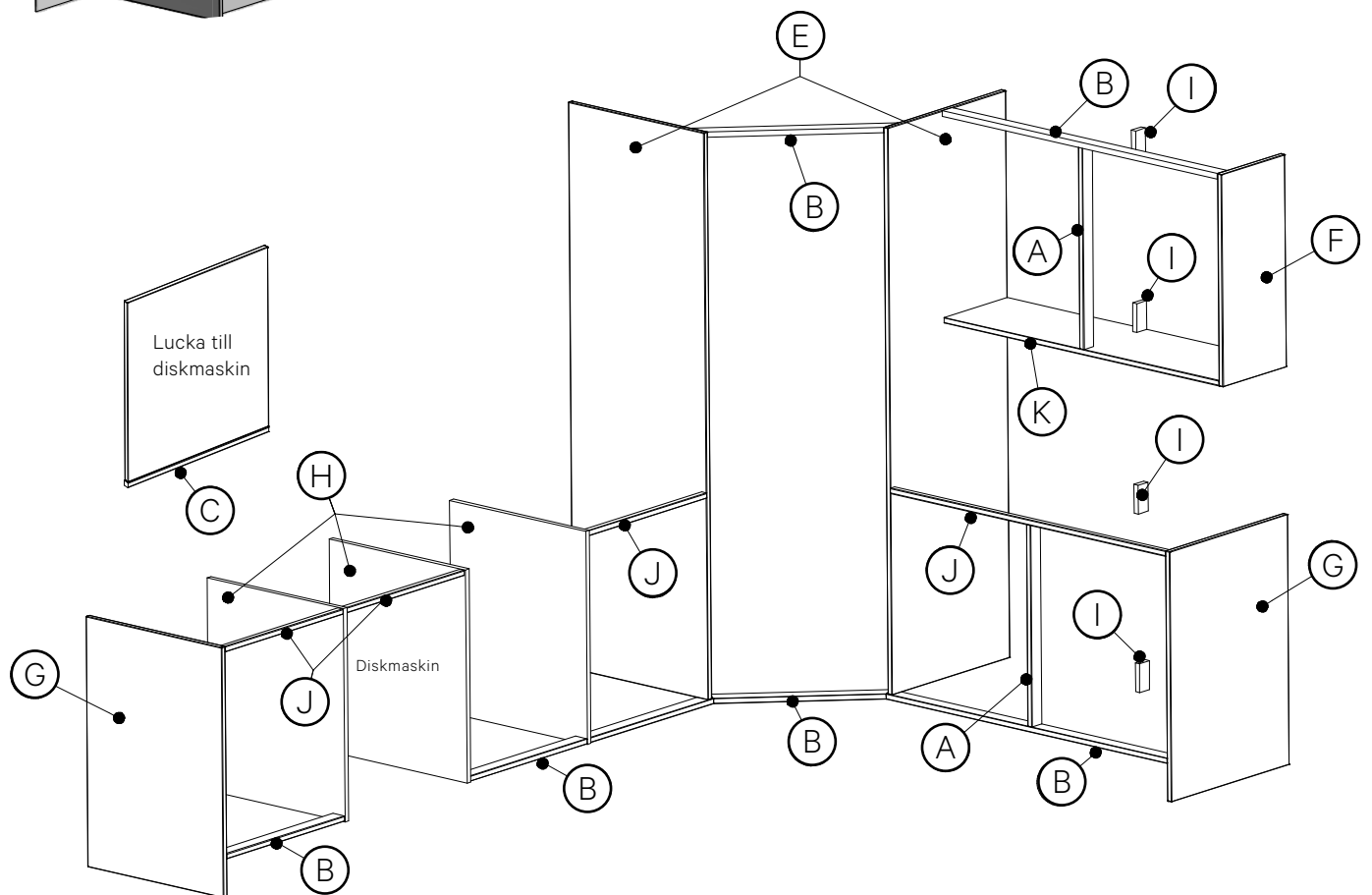
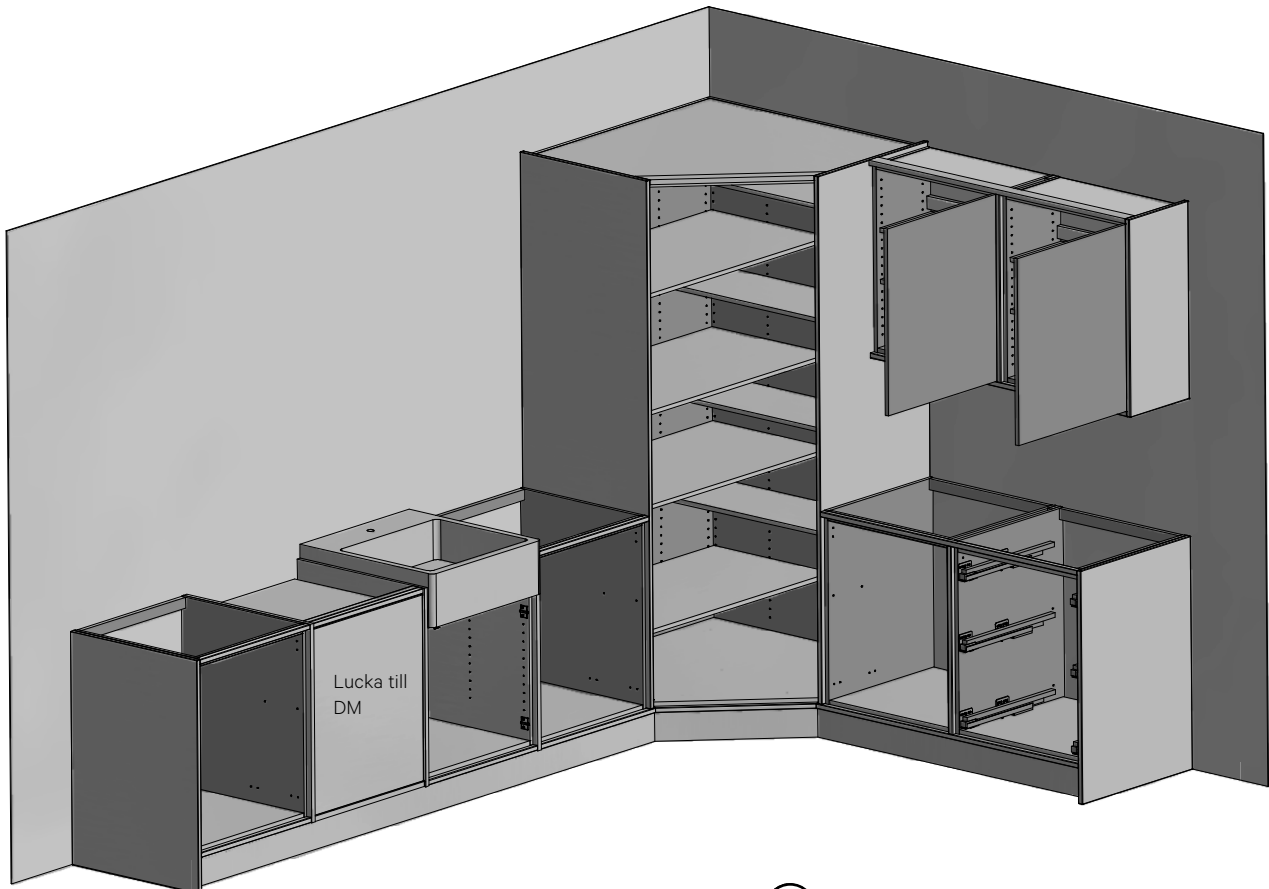

Förteckning inramningsdetaljer

Passlist

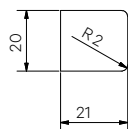

Inramningslist och distanskloss

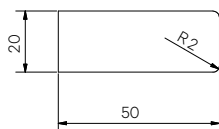

Belysningsbotten

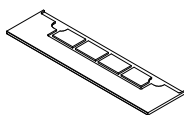

Art.nr. 3561-3564 och 3570

Belysningsbotten Long



Art.nr. 350011-350014 och 350016-350017

Dekorsida

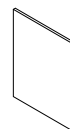

POS	ART.NR.	NAMN, HÖJD X BREDD X DJUP MM	ANMÄRKNING
A	3875	Inramningslist 288x50x20	Ståendes mellan skåp höjd 288
A	3876	Inramningslist 572x50x20	Ståendes mellan skåp höjd 572
A	3877	Inramningslist 700x50x20	Ståendes mellan skåp höjd 700 samt bänkskåp höjd 720
A	3878	Inramningslist 850x50x20	Ståendes mellan skåp höjd 850
A	3879	Inramningslist 988x50x20	Ståendes mellan skåp höjd 988
A	3880	Inramningslist 1138x50x20	Ståendes mellan skåp höjd 1138
A	3881	Inramningslist 1182x50x20	Ståendes mellan skåp höjd 1182
A	3882	Inramningslist 1950x50x20	Ståendes mellan skåp höjd 1950
A	3883	Inramningslist 2100x50x20	Ståendes mellan skåp höjd 2100
A	3884	Inramningslist 2238x50x20	Ståendes mellan skåp höjd 1950+288
B	3885	Inramningslist 2388x50x20	Ståendes mellan skåp 2100+288, liggandes under bänk- och väggskåp, liggandes över väggskåp
C	3886	Inramningslist 596x21x20	Monteras under lucka till diskmaskin med skruvar och distansbrickor från tillbehörspåse art.nr. 39221
(D)	355802	Dekorsida HxBx19	Specialmått maxmått 2500x1000
E	355798	Dekorsida 2120x603x19	Dekorsida till kökshöjd 2100 (150+1950+20), inramningssida till högskåp 2100+20
E	355799	Dekorsida 2270x603x19	Dekorsida till kökshöjd 2250 (150+2100+20)
E	355800	Dekorsida 2408x603x19	Dekorsida till kökshöjd 2388 (150+1950+288+20), inramningssida till högskåp 2100 + toppskåp 288 (2100+288+20)
E	355801	Dekorsida 2558x603x19	Dekorsida till kökshöjd 2538 (150+2100+288+20)
E	355804	Dekorsida 1970x603x19	Inramningssida till högskåp 1950 (1950+20)
E	355805	Dekorsida 2258x603x19	Inramningssida till högskåp 1950 + toppskåp 288 (1950+288+20)
F	355790	Dekorsida 328x325x19	Dekorsida till väggskåp 288 (20+288+20)
F	355791	Dekorsida 612x325x19	Dekorsida till väggskåp 572 (20+572+20)
F	355792	Dekorsida 740x325x19	Dekorsida till väggskåp 700 (20+700+20)
F	355793	Dekorsida 890x325x19	Dekorsida till väggskåp 850 (20+850+20)
F	355794	Dekorsida 1028x325x19	Dekorsida till väggskåp 988 (20+988+20)
F	355795	Dekorsida 1178x325x19	Dekorsida till väggskåp 1138 (20+1138+20)
G	355796	Dekorsida 870x603x19	Dekorsida till bänkskåp med djup 580 och på var sida om en integrerad diskmaskin vid framdragen sockel.
G	355797	Dekorsida 870x753x19	Dekorsida till bänkskåp med djup 730
H	355803	Dekorsida 740x603x19	För montering på var sida om diskmaskin eller porcelinsho
I	3895	Distanskloss	För montering i bakkant mellan skåp
J	3861	Passlist 2400x21x20	Monteras under bänkskiva
K	3561	Belysningsbotten 323x323x19	Under vägghörnhyllor
K	3562	Belysningsbotten 599x599x19	Under hörnmodul diagonal
K	3563	Belysningsbotten 1238x323x19	Under väggskåp
K	3564	Belysningsbotten 2457x323x19	Under väggskåp
K	3570	Belysningsbotten 460x394x19	Under avslutningsshylla hörnmodul
K	350011	Belysningsbotten Long 600x323x19	Under väggskåp
K	350012	Belysningsbotten Long 1200x323x19	Under väggskåp
K	350013	Belysningsbotten Long 1800x323x19	Under väggskåp
K	350014	Belysningsbotten Long 2400x323x19	Under väggskåp
K	350016	Belysningsbotten Long 599x599x19	Under väggskåp hörn diagonal
K	350017	Belysningsbotten Long 2400x323x19	Under väggskåp hörn. Notera! Maxlängd 2150 mm.

Matris med art.nr. för lådinredningar till Classic/Scala

LÅDSYSTEM	LÅDDJUP	LÅDBREDD + (INVÄNDIG BREDD)	LÅDHÖJD BAKSTYCKE	GUMMIMATTA	FILTMATTA	BESTICKINSATS SALVIA	BESTICKINSATS BASILIKA BREDD 278	KNIVINSATS BASILIKA BREDD 200	KRYDDINSATS BASILIKA BREDD 200	FOLIEINSATS BASILIKA BREDD 200	BESTICKLÅDA SESAM BREDD 303
Classic	350	300 (209)	min 90	30783							
Classic	350	400 (309)	min 90	30784							
Classic	350	500 (409)	min 90	30785							
Classic	350	600 (509)	min 90	30786							
Classic	350	800 (709)	min 90	30788							
Classic	350	1000 (909)	min 90	30778							
Scala	400	300 (209)	min 90	30753							
Scala	400	400 (309)	min 90	30754							
Scala	400	500 (409)	min 90	30755							
Scala	400	600 (509)	min 90	30756							
Scala	400	800 (709)	min 90	30758							
Scala	400	1000 (909)	min 90	30759							
Scala*	450	600 (509)	min 90	30792							
Scala*	450	800 (709)	min 90	30793							
Classic	500	150	min 90	30776							
Classic	500	200	min 90	30777							
Classic	500	300 (209)	min 90	30737	30830	30312		30542	30541	30543	
Classic	500	400 (309)	min 90	30738	30831	30313	30540	30542	30541	30543	30455
Classic	500	500 (409)	min 90	30739	30832	30314	30540	30542	30541	30543	30455
Classic	500	600 (509)	min 90	30740	30833	30315	30540	30542	30541	30543	30455
Classic	500	700 (609)	min 90	30741	30834	30316	30540	30542	30541	30543	30455
Classic	500	800 (709)	min 90	30742	30835	30317	30540	30542	30541	30543	30455
Classic	500	1000 (909)	min 90	30744	30836	30319	30540	30542	30541	30543	30455
Classic	500	300 (209)	min 186	30737	30830						
Classic	500	400 (309)	min 186	30738	30831						
Classic	500	500 (409)	min 186	30739	30832						
Classic	500	600 (509)	min 186	30740	30833						
Classic	500	700 (609)	min 186	30741	30834						
Classic	500	800 (709)	min 186	30742	30835						
Classic	500	1000 (909)	min 186	30744	30836						
Classic	500	300 (209)	min 186	30737	30830						
Classic	500	400 (309)	min 186	30738	30831						
Classic	500	500 (409)	min 186	30739	30832						
Classic	500	600 (509)	min 186	30740	30833						
Classic	500	700 (609)	min 186	30741	30834						
Classic	500	800 (709)	min 186	30742	30835						
Classic	500	1000 (909)	min 186	30744	30836						
Scala**	500	600 (509)	min 90	30740	30833	30315	30540	30542	30541	30543	30455
Scala**	500	800 (709)	min 90	30742	30835	30317	30540	30542	30541	30543	30455
Scala**	500	1000 (909)	min 90	30744	30836	30319	30540	30542	30541	30543	30455
Scala	550	150	min 90	30760							
Scala	550	200	min 90	30761							
Scala	550	300 (209)	min 90	30762	30837	30325		30546	30545	30547	
Scala	550	400 (309)	min 90	30763	30838	30326	30544	30546	30545	30547	30462
Scala	550	500 (409)	min 90	30764	30839	30327	30544	30546	30545	30547	30462
Scala	550	600 (509)	min 90	30765	30840	30328	30544	30546	30545	30547	30462
Scala	550	700 (609)	min 90	30766	30841	30329	30544	30546	30545	30547	30462
Scala	550	800 (709)	min 90	30767	30842	30330	30544	30546	30545	30547	30462
Scala	550	1000 (909)	min 90	30769	30843	30332	30544	30546	30545	30547	30462
Scala	550	300 (209)	min 186	30762	30837						
Scala	550	400 (309)	min 186	30763	30838						
Scala	550	500 (409)	min 186								
Scala	550	600 (509)	min 186	30765	30840						
Scala	550	700 (609)	min 186								
Scala	550	800 (709)	min 186	30767	30842						
Scala	550	1000 (909)	min 186								
Scala	550	300 (209)	min 186								
Scala	550	400 (309)	min 186	30763	30838						
Scala	550	500 (409)	min 186								
Scala	550	600 (509)	min 186	30765	30840						
Scala	550	800 (709)	min 186	30767	30842						
Scala	550	1000 (909)	min 186								
Scala	650	300 (209)	min 90	30745	30844			30550	30549	30551	
Scala	650	400 (309)	min 90	30746	30845		30548	30550	30549	30551	
Scala	650	500 (409)	min 90	30747	30846		30548	30550	30549	30551	
Scala	650	600 (509)	min 90	30748	30847		30548	30550	30549	30551	
Scala	650	800 (709)	min 90	30750	30848		30548	30550	30549	30551	
Scala	650	1000 (909)	min 90	30752	30849		30548	30550	30549	30551	
Scala	650	400 (309)	min 186								
Scala	650	600 (509)	min 186								
Scala	650	800 (709)	min 186								

* Grundare fullutdragslåda djup 450 mm i diskbänkskåp.













** Grundare fullutdragslåda djup 500 mm i skåp för spishäll.











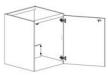

REDSKAPSLÅDA SESAM BREDD 100/200	KRYDDTRAPPA SESAM BREDD 200	KNIVBLOCK SESAM BREDD 100	REDSKAPSLÅDA KAPRIS BREDD 100	LÅDAVDELARE KANEL BREDD 318	KÄLLSORTERING TYRESTA	KÄLLSORTERING DJURÖ	DJUPAVDELARE BREDD 100
30457	30459	30458	30588, 30591				30321
30457, 30456	30459	30458	30588, 30591				30321
30457, 30456	30459	30458	30588, 30591				30321
30457, 30456	30459	30458	30588, 30591				30321
30457, 30456	30459	30458	30588, 30591				30321
30457, 30456	30459	30458	30588, 30591				30321
30457, 30456	30459	30458	30588, 30591				30321
30457, 30456	30459	30458	30588, 30591				30321
				30470	30885		
				30470			
				30470	30886		
				30470			
				30470	30887		
				30470			
				30470		30872	
				30470			
				30470		30875	
				30470			
				30470		30878	
				30470			
30457, 30456	30459	30458	30588, 30591				30333
30457, 30456	30459	30458	30588, 30591				30333
30457, 30456	30459	30458	30588, 30591				30333
30464	30466	30465	30589, 30591				30334
30464, 30463	30466	30465	30589, 30591				30334
30464, 30463	30466	30465	30589, 30591				30334
30464, 30463	30466	30465	30589, 30591				30334
30464, 30463	30466	30465	30589, 30591				30334
30464, 30463	30466	30465	30589, 30591				30334
30464, 30463	30466	30465	30589, 30591				30334
30464, 30463	30466	30465	30589, 30591				30334
				30471	30885	30873	
				30471			
				30471	30886	30876	
				30471			
				30471	30887	30879	
				30471			
				30471		30873	
				30471			
				30471		30876	
				30471		30879	
				30471			
			30590, 30591				30335
			30590, 30591				30335
			30590, 30591				30335
			30590, 30591				30335
			30590, 30591				30335
			30590, 30591				30335
				30472		30874	
				30472		30877	
				30472		30880	

Bänkskåp och underskåp



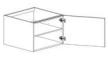









Pristillägg för handtagslös pushöppning. Övriga pristillägg se s. 5.











Alla mått är i mm H=höjd, B=bredd, D=djup och gäller exkl. socklar, fronter och bänkskivor.

	BENÄMNING	ART.NR.	SKÅPSMÅTT (HxBxD)
	Diskbänkskåp		
	Diskbänkskåp med lucka hel botten	131460 131480	415x600x580 415x800x580
	Diskbänkskåp med lucka hel botten	130440 130450 130460 130480	572x400x580 572x500x580 572x600x580 572x800x580
	Diskbänkskåp med lucka 2-del hel botten	130540 130550 130560 130580	572x400x580 572x500x580 572x600x580 572x800x580
	Diskbänkskåp låda för källsortering Ångsö hel botten	130860N	572x600x580
	Diskbänkskåp låda för källsortering Ångsö 2-del hel botten	130960N	572x600x580
	Diskbänkskåp med lucka hel botten	104040 104050 104060 104078 104080 104010	720x400x580 720x500x580 720x600x580 720x780x580 720x800x580 720x1000x580
	Diskbänkskåp med lucka DUO hel botten	108940 108950 108960 108980 108910	720x400x580 720x500x580 720x600x580 720x800x580 720x1000x580
	Diskbänkskåp med lucka 3-del hel botten	103940 103950 103960 103980 103910	720x400x580 720x500x580 720x600x580 720x800x580 720x1000x580
	Diskbänkskåp med lucka hörnmodell hel botten	104012 104014	720x1200x580 720x1400x580
	Diskbänkskåp med lucka 3-del hörnmodell hel botten	103912 103914	720x1200x580 720x1400x580
	Diskbänkskåp låda för källsortering Ångsö blindfront hel botten	108360N 108380N	720x600x580 720x800x580
	Diskbänkskåp låda för källsortering Ångsö DUO hel botten	109960N 109980N	720x600x580 720x800x580
	Diskbänkskåp låda för källsortering Ångsö 2-del blindfront hel botten	108460N 108480N	720x600x580 720x800x580

	BENÄMNING	ART.NR.	SKÅPSMÅTT (HxBxD)
	Diskbänkskåp med lucka indragen botten	101340 101350 101360 101370 101378 101380 101310	720x400x580 720x500x580 720x600x580 720x700x580 720x780x580 720x800x580 720x1000x580
	Diskbänkskåp med lucka 3-del indragen botten	109140 109150 109160 109180 109110	720x400x580 720x500x580 720x600x580 720x800x580 720x1000x580
	Diskbänkskåp med lucka hörnmodell indragen botten	101412 101414	720x1200x580 720x1400x580
	Diskbänkskåp med lucka 3-del hörnmodell indragen botten	109312 109314	720x1200x580 720x1400x580
	Diskbänkskåp låda för källsortering Ångsö blindfront indragen botten	107860N 107880N	720x600x580 720x800x580
	Diskbänkskåp låda för källsortering Ångsö 2-del blindfront indragen botten	107960N 107980N	720x600x580 720x800x580
	Bänkskåp förvaring		
	Bänkskåp med en låda	102740N 102760N 102780N 102710N	288x400x430 288x600x430 288x800x430 288x1000x430
	Bänkskåp med en låda	102440N 102450N 102460N 102480N 102410N	288x400x580 288x500x580 288x600x580 288x800x580 288x1000x580
	Bänkskåp med lucka och en hylla	131040 131050 131060 131080	415x400x580 415x500x580 415x600x580 415x800x580
	Bänkskåp med två lådor	131340N 131350N 131360N 131380N	415x400x580 415x500x580 415x600x580 415x800x580
	Bänkskåp med lucka och en hylla	130030 130040 130050 130060 130080	572x300x580 572x400x580 572x500x580 572x600x580 572x800x580
	Bänkskåp med en låda	130240N 130250N 130260N 130280N	572x400x580 572x500x580 572x600x580 572x800x580

FORTS. BÄNSKÅP OCH UNDERSKÅP













	BENÄMNING	ART.NR.	SKÅPSMÅTT (HxBxD)
	Bänkskåp med två lådor	130330N 130340N 130350N 130360N 130380N 130310N	572x300x580 572x400x580 572x500x580 572x600x580 572x800x580 572x1000x580
	Bänkskåp med fyra lådor	130130N 130140N 130150N 130160N	572x300x580 572x400x580 572x500x580 572x600x580
	Brickskåp med lucka	104620	720x200x430
	Bänkskåp med lucka och två hyllor	106430 106440 106450 106460 106480 106410	720x300x430 720x400x430 720x500x430 720x600x430 720x800x430 720x1000x430
	Bänkskåp med tre lådor	106740N 106750N 106760N 106780N	720x400x430 720x500x430 720x600x430 720x800x430
	Brickskåp utan lucka	104220	720x200x580
	Brickskåp med lucka	100010 100015 100020	720x100x580 720x150x580 720x200x580
	Brick- och handduksskåp med lucka	100230	720x300x580
	Bänkskåp med lucka och trådutdrag	104420	720x200x580
	Bänkskåp med utdragbart inrede	100815N 100920N 100930N	720x150x580 720x200x580 720x300x580
	Bänkskåp med lucka strykbräda och två trådbackar	100740	720x400x580
	Bänkskåp med lucka och två trådbackar	103640 103650 103660	720x400x580 720x500x580 720x600x580
	Bänkskåp med lucka och två gallerhyllor	100530 100540 100550 100560	720x300x580 720x400x580 720x500x580 720x600x580















	BENÄMNING	ART.NR.	SKÅPSMÅTT (HxBxD)
	Bänkskåp med lucka och två hyllor	100430 100440 100445 100450 100460 100470 100480 100490 100410	720x300x580 720x400x580 720x450x580 720x500x580 720x600x580 720x700x580 720x800x580 720x900x580 720x1000x580
	Bänkskåp med lucka exklusive inredning (TILLÄGGS-SORTIMENT)	100330 100340 100350 100360 100370 100380 100310	720x300x580 720x400x580 720x500x580 720x600x580 720x700x580 720x800x580 720x1000x580
	Bänkskåp för avslutning med lucka och två hyllor	102530	720x300x580
	Bänkskåp med två lådor DUO	106530N 106540N 106550N 106560N 106570N 106580N 106510N	720x300x580 720x400x580 720x500x580 720x600x580 720x700x580 720x800x580 720x1000x580
	Bänkskåp med två lådor DUO och en invändig låda	106930N 106940N 106950N 106960N 106970N 106980N 106910N	720x300x580 720x400x580 720x500x580 720x600x580 720x700x580 720x800x580 720x1000x580
	Bänkskåp med två lådor 2-del	105340N 105350N 105360N 105370N 105380N	720x400x580 720x500x580 720x600x580 720x700x580 720x800x580
	Bänkskåp med tre lådor	106230N 106240N 106250N 106260N 106270N 106280N 106210N	720x300x580 720x400x580 720x500x580 720x600x580 720x700x580 720x800x580 720x1000x580
	Bänkskåp med fyra lådor	105930N 105940N 105950N 105960N	720x300x580 720x400x580 720x500x580 720x600x580
	Bänkskåp med fem lådor	105430N 105440N 105450N 105460N	720x300x580 720x400x580 720x500x580 720x600x580
	Bänkskåp med två lådor DUO	109740N 109750N 109760N 109780N 109710N	720x400x730 720x500x730 720x600x730 720x800x730 720x1000x730
	Bänkskåp med tre lådor	107130N 107140N 107150N 107160N 107180N 107110N	720x300x730 720x400x730 720x500x730 720x600x730 720x800x730 720x1000x730

Bänkskåp och underskåp













Pristillägg för handtaglös pushöppning. Övriga pristillägg se s. 5.











Alla mått är i mm H=höjd, B=bredd, D=djup och gäller exkl. socklar, fronter och bänkskivor.

	BENÄMNING	ART.NR.	SKÅPSMÅTT (HxBxD)
	Bänkskåp vitvaror		
	Bänkskåp för diskmaskinspelare med en låda	102960N	288x600x580
	Bänkskåp för ugn öppen 454 med en låda	101160N	720x600x580
	Bänkskåp för ugn öppen 590 med blindfronter	101260	720x600x580
	Bänkskåp för ugn öppen 593 med en låda	106360N	720x600x580
	Bänkskåp för håll+fläkt med två lådor och blindfront	105580N 105510N	720x800x580 720x1000x580
	Bänkskåp för håll+fläkt med två lådor DUO Scala	106680N 106610N	720x800x580 720x1000x580
	Bänkskåp för håll med två lådor DUO	103560N 103580N 103510N	720x600x580 720x800x580 720x1000x580
	Bänkskåp för håll med tre lådor	102260N 102280N 102210N	720x600x580 720x800x580 720x1000x580
	Bänkskåp för håll utan ventilation med tre lådor	109460N 109480N 109410N	720x600x580 720x800x580 720x1000x580
	Bänkskåp för håll med två lådor DUO	109860N 109880N 109810N	720x600x730 720x800x730 720x1000x730
	Bänkskåp för håll med tre lådor	107260N 107280N 107210N	720x600x730 720x800x730 720x1000x730
	Diskmaskinsfronter		
	Front 450 diskmaskin hel lucka	33049	696x446x
	Front 450 diskmaskin DUO-lucka	33164	696x446x

	BENÄMNING	ART.NR.	SKÅPSMÅTT (HxBxD)
	Front 450 diskmaskin 2-del lucka	33165	696x446x
	Front 450 diskmaskin 3-del lucka	33166	696x446x
	Front 600 integrerade vitvaror hel lucka	33122 33154F	568x596x 696x596x
	Front 600 DM Electrolux/AEG/Husqvarna hel lucka	33790	696x596x
	Front 600 DM Electrolux/AEG/Husqvarna DUO-lucka	33794	696x596x
	Front 600 DM Electrolux/AEG/Husqvarna 2-del lucka	33792	696x596x
	Front 600 DM Electrolux/AEG/Husqvarna 3-del lucka	33796	696x596x
	Front 600 DM Bosch/Siemens/Cylinda/Miele hel lucka	33791	696x596x
	Front 600 DM Bosch/Siemens/Cylinda/Miele DUO-lucka	33795	696x596x
	Front 600 DM Bosch/Siemens/Cylinda/Miele 2-del lucka	33793	696x596x
	Front 600 DM Bosch/Siemens/Cylinda/Miele 3-del lucka	33797	696x596x
	List över integrerad diskmaskin med frontanpassning	47149 47148	36x450x30 36x600x30
	Passlistpaket 600 diskmaskin XXL	38734	20x596x21
	Tillbehörspåse diskmaskinslucka	39304	0x0x0

FORTS. BÄNKSÅP OCH UNDERSKÅP





	BENÄMNING	ART.NR.	SKÅPSMÅTT (HxBxD)
	Hörnskåp bänk		
	Hörnbänkskåp rakt med lucka och en hylla	101510 101512	720x1000x580 720x1200x580
	Hörnbänkskåp rakt med lucka DUO och en hylla	100610 100612	720x1000x580 720x1200x580
	Hörnbänkskåp rakt med lucka 3-del och en hylla	103010 103012	720x1000x580 720x1200x580
	Hörnbänkskåp rakt med lucka och karusell Dill	101712	720x1200x580
	Hörnbänkskåp rakt med lucka DUO och karusell Dill	101012	720x1200x580
	Hörnbänkskåp rakt med lucka 3-del och karusell Dill	104512	720x1200x580
	Hörnbänkskåp rakt med lucka och utdrag Chili	101910	720x1000x580
	Hörnbänkskåp rakt med lucka DUO och utdrag Chili	102010	720x1000x580
	Hörnbänkskåp rakt med lucka 3-del och utdrag Chili	102110	720x1000x580
	Hörnbänkskåp rakt med lucka och utdrag Cajun	105610 105612	720x1000x580 720x1200x580
	Hörnbänkskåp rakt med lucka DUO och utdrag Cajun	105710 105712	720x1000x580 720x1200x580
	Hörnbänkskåp rakt med lucka 3-del och utdrag Cajun	105810 105812	720x1000x580 720x1200x580
	Hörnbänkskåp med viklucky och en hylla	101618	720x900x900





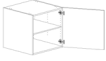

	BENÄMNING	ART.NR.	SKÅPSMÅTT (HxBxD)
	Hörnbänkskåp med viklucky DUO och en hylla	111318	720x900x900
	Hörnbänkskåp med viklucky 3-del och en hylla	108018	720x900x900
	Hörnbänkskåp med viklucky och karusell Dragon	101818	720x900x900
	Hörnbänkskåp med viklucky DUO och karusell Dragon	111418	720x900x900
	Hörnbänkskåp med viklucky 3-del och karusell Dragon	108118	720x900x900
	Hörnbänkskåp med viklucky och karusell Curry	111018	720x900x900
	Hörnbänkskåp med viklucky DUO och karusell Curry	111518	720x900x900
	Hörnbänkskåp med viklucky 3-del och karusell Curry	111118	720x900x900
	Hörnbänkskåp diagonal med lucka och en hylla	102640	720x810x580
	Öppna hyllor bänkskåp		
	Hörnhylla rak bänkskåp	108528	720x280x580

Väggskåp och överskåp



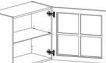









Priställag för handtaglös pushöppning. Spår i sidan för kabeldragning. Övriga priställag se s. 5.











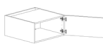

Alla mått är i mm H=höjd, B=bredd, D=djup och gäller exkl. socklar, fronter och bänkskivor.

	BENÄMNING	ART.NR.	SKÅPSMÅTT (HxBxD)
	Väggskåp förvaring		
	Väggskåp med lucka och en hylla B=som bänkskåp 1525XX=par- luckor	151630 151630B 151640 151640B 151645 151650 151650B 151660 151660B 152560 152560B 152570 152570B 152580 152580B	572x300x302 572x300x302 572x400x302 572x400x302 572x450x302 572x500x302 572x500x302 572x600x302 572x600x302 572x600x302 572x600x302 572x700x302 572x700x302 572x800x302 572x800x302
	Väggskåp med lucka och en hylla	231640 231650 231660 231680	572x400x580 572x500x580 572x600x580 572x800x580
	Väggskåp med lucka och två hyllor B=för placering som bänk- skåp 1501XX=parluckor	150020 150030 150030B 150040 150040B 150045 150050 150050B 150060 150060B 150160 150160B 150170 150170B 150180 150180B	700x200x302 700x300x302 700x300x302 700x400x302 700x400x302 700x450x302 700x500x302 700x500x302 700x600x302 700x600x302 700x600x302 700x600x302 700x700x302 700x700x302 700x800x302 700x800x302
	Väggskåp med lucka och tre hyllor B=som bänkskåp 1601XX- =parluckor	160020 160030 160030B 160040 160040B 160045 160050 160050B 160060 160060B 160160 160160B 160170 160170B 160180 160180B	850x200x302 850x300x302 850x300x302 850x400x302 850x400x302 850x450x302 850x500x302 850x500x302 850x600x302 850x600x302 850x600x302 850x600x302 850x700x302 850x700x302 850x800x302 850x800x302
	Väggskåp med lucka och tre hyllor	161840 161850 161860	850x400x430 850x500x430 850x600x430

	BENÄMNING	ART.NR.	SKÅPSMÅTT (HxBxD)
	Väggskåp med lucka och tre hyllor B=som bänkskåp 1713XX- =parluckor	170520 170530 170530B 170540 170540B 170545 170550 170550B 170560 170560B 171360 171360B 171370 171370B 171380 171380B	988x200x302 988x300x302 988x300x302 988x400x302 988x400x302 988x450x302 988x500x302 988x500x302 988x600x302 988x600x302 988x600x302 988x600x302 988x700x302 988x700x302 988x800x302 988x800x302
	Väggskåp med lucka och fyra hyllor 1851XX=parluckor	185020 185030 185040 185045 185050 185060 185160 185170 185180	1138x200x302 1138x300x302 1138x400x302 1138x450x302 1138x500x302 1138x600x302 1138x600x302 1138x700x302 1138x800x302
	Väggskåp vitrin		
	Väggskåp med vitrinlucka och en hylla XXXX80=parlucka	152340 154240 152350 154250 152360 154260 152380 154280	572x400x302 572x400x302 572x500x302 572x500x302 572x600x302 572x600x302 572x800x302 572x800x302
	Väggskåp med vitrinlucka och två hyllor B=som bänkskåp XXXX80=parluckor	152040 152040B 157040 157040B 152050 152050B 157050 157050B 152060 152060B 157060 157060B 152180 152180B 157080 157080B	700x400x302 700x400x302 700x400x302 700x400x302 700x500x302 700x500x302 700x500x302 700x500x302 700x600x302 700x600x302 700x600x302 700x600x302 700x800x302 700x800x302 700x800x302 700x800x302
	Väggskåp med vitrinlucka och två hyllor XXXX80=parluckor	162040 167040 162050 167050 162060 167060 162180 167080	850x400x302 850x400x302 850x500x302 850x500x302 850x600x302 850x600x302 850x800x302 850x800x302
	Väggskåp med vitrinlucka och två hyllor XXXX80=parluckor	172240 177040 172250 177050 172260 177060 172380 177080	988x400x302 988x400x302 988x500x302 988x500x302 988x600x302 988x600x302 988x800x302 988x800x302

FORTS. VÄGGSKÅP OCH ÖVERSKÅP

	BENÄMNING	ART.NR.	SKÅPSMÅTT (HxBxD)
	Väggskåp med vitrinlucka och tre hyllor XXXX80=parluckor	186040 187240 186050 187250 186060 187260 186180 187180	1138x400x302 1138x400x302 1138x500x302 1138x500x302 1138x600x302 1138x600x302 1138x800x302 1138x800x302
	Väggbänkskåp dekor med vitrinlucka och tre hyllor XXXX80=parluckor	155140 155180	1200x400x302 1200x800x302
	Väggbänkskåp dekor med vitrinlucka och fyra hyllor XXXX80=parluckor	165140 165180	1350x400x302 1350x800x302
Väggskåp vitvaror			
	Väggskåp för mikro med blindfront	152650 152660	572x500x302 572x600x302
	Väggskåp för mikro med ventilation och blindfront	152250 152260	572x500x302 572x600x302
	Väggskåp för mikro med lucka	150650 150660	700x500x302 700x600x302
	Väggskåp för mikro med ventilation och lucka	150550 150560	700x500x302 700x600x302
	Väggskåp för mikro med lucka och en hylla	160650 160660	850x500x302 850x600x302
	Väggskåp för mikro med ventilation lucka och en hylla	160550 160560	850x500x302 850x600x302
	Väggskåp för mikro med lucka och en hylla	171050 171060	988x500x302 988x600x302
	Väggskåp för mikro med ventilation lucka och en hylla	171450 171460	988x500x302 988x600x302
	Väggskåp för mikro med lucka och hyllor	183950 183960	1138x500x302 1138x600x302
	Väggskåp för mikro med ventilation lucka och hyllor	183850 183860	1138x500x302 1138x600x302



	BENÄMNING	ART.NR.	SKÅPSMÅTT (HxBxD)
Toppskåp			
	Väggskåp med lucka 2301XX=parluckor	230030 230040 230050 230060 230160 230170 230180 230110	288x300x302 288x400x302 288x500x302 288x600x302 288x600x302 288x700x302 288x800x302 288x1000x302
	Skåp över kyl med klafflucka HK-S	237522	225x750x580
	Skåp över kyl med klafflucka HK-S	232523 232623 232223	235x400x580 235x500x580 235x600x580
	Skåp över kyl med klafflucka HK-XS	232023	235x600x580
	Skåp över kyl med klafflucka HK-S	232429	288x1000x580
	Skåp över kyl med lucka	232129	288x600x580
	Väggskåp med lucka XXXX80=parluckor	230330 230340 230350 230360 230380	288x300x580 288x400x580 288x500x580 288x600x580 288x800x580
	Skåp över kyl med klafflucka HK-XS	232333	335x600x580
	Skåp över kyl med klafflucka HK-S	237536	363x750x580
	Skåp över kyl med lucka	234039	373x600x580
	Skåp över kyl med lucka	234144	438x600x580
	Skåp över kyl med lucka	234149	490x600x580
	Skåp över kyl med lucka	236053	522x600x580

Väggskåp och överskåp

Priställag för handtaglös pushöppning. Spår i sidan för kabeldragning. Övriga priställag se s. 5.













Alla mått är i mm H=höjd, B=bredd, D=djup och gäller exkl. socklar, fronter och bänkskivor.

MALL FÖR VAL AV SKÅP ÖVER KYL							
Skåpshöjd mm	Kyl/Frys höjd 1560 mm	Kyl/Frys höjd 1710 mm	Kyl/Frys höjd 1750 mm	Kyl/Frys höjd 1800 mm	Kyl/Frys höjd 1860 mm	Kyl/Frys höjd 1950 mm	Kyl/Frys höjd 2010 mm
2100	522	373	335	288	235	x	x
2250	674	522	490	438	373	288	235
2388	522 + 288	674	627	575	522	438	373
2538	674 + 288	522 + 288	778	438 + 288	674	575	522

BENÄMNING	ART.NR.	SKÅPSMÅTT (HxBxD)	BENÄMNING	ART.NR.	SKÅPSMÅTT (HxBxD)
 Skåp över kyl med lucka	236058	575x600x580	 Fläkthylla med lucka 184160=plåtfront 184760=lös front	184160 184760 184860	1138x600x81 1138x600x81 1138x600x81
 Skåp över kyl med lucka	236063	627x600x580	 Fläktskåp och front över spiskåpa höjd 278 djup 302 - Kombinerade 230760 / 33122 / 33154F	230760 33154F 33122	278x600x302 696x596x 568x596x
 Skåp över kyl med lucka	234269	674x600x580	 Fläktskåp med lucka och en hylla 150860=parluckor	150750 150760 150860	620x500x302 620x600x302 620x600x302
 Skåp över kyl med lucka	236078	778x600x580	 Fläktskåp med indragen rygg lucka och en hylla 151460=parluckor	151360 151460	620x600x302 620x600x302
Fläkthyllor, fläktskåp			 Fläktskåp utan botten med lucka och två hyllor 152860=parluckor	152760 152860	700x600x302 700x600x302
 Fläktfront flexibel för lucka 16/19 tjocklek	38730 38731	139x596x16 139x596x19	 Fläktskåp med urtag lucka och hylla	152460	700x600x302
 Fläkthylla med lucka 154660=parluckor	154660 156160	620x600x81 620x600x81	 Fläktskåp med lucka och två hyllor 160860=parluckor	160750 160760 160860	770x500x302 770x600x302 770x600x302
 Fläkthylla med lucka 154160=plåtfront 154760=lös front 154860=parluckor 154960=parluckor	154160 154760 154860 154960	700x600x81 700x600x81 700x600x81 700x600x81	 Fläktskåp med indragen rygg lucka och två hyllor 161460=parluckor	161360 161460	770x600x302 770x600x302
 Fläkthylla med lucka 164660=parluckor	164660 166160	770x600x81 770x600x81	 Fläktskåp utan botten med lucka och tre hyllor 162860=parluckor	162760 162860	850x600x302 850x600x302
 Fläkthylla med lucka 164060=frontanpassning 164160=plåtfront 164760=lös front 164860=parluckor 164960=parluckor	164060 164160 164760 164860 164960	850x600x81 850x600x81 850x600x81 850x600x81 850x600x81	 Fläktskåp med urtag lucka och hylla	162460	850x600x302
 Fläkthylla med lucka 174660=parluckor	174660 176060	908x600x81 908x600x81	 Fläktskåp med lucka och tre hyllor 171160=parluckor	170950 170960 171160	908x500x302 908x600x302 908x600x302
 Fläkthylla med lucka 174160=plåtfront 174760=lös front 174860=parluckor 174960=parluckor	174160 174760 174860 174960	988x600x81 988x600x81 988x600x81 988x600x81			

FORTS. VÄGGSKÅP OCH ÖVERSKÅP

	BENÄMNING	ART.NR.	SKÅPSMÅTT (HxBxD)
	Fläktskåp med indragen rygg lucka och tre hyllor 170860=parluckor	170760 170860	908x600x302 908x600x302
	Fläktskåp utan botten med lucka och tre hyllor 172860=parluckor	172760 172860	988x600x302 988x600x302
	Fläktskåp med urtag lucka och två hyllor	172460	988x600x302
	Fläktskåp med lucka och tre hyllor 185860=parluckor	185750 185760 185860	1058x500x302 1058x600x302 1058x600x302
	Fläktskåp utan botten med lucka och fyra hyllor 182860=parluckor	182760 182860	1138x600x302 1138x600x302
	Fläktskåp med urtag lucka och tre hyllor	182460	1138x600x302
Hörnskåp vägg			
	Väggskåp med lucka hörn diagonal	231710	288x1020x1020
	Väggskåp med lucka hörn rak och två hyllor	150380 150390 150310	700x800x302 700x900x302 700x1000x302
	Väggskåp med lucka hörn diagonal och två hyllor	150212	700x600x600
	Väggskåp med parluckor L-hörn och två hyllor	158414	700x700x700
	Väggskåp med parluckor L-hörn och tre hyllor	168414	850x700x700
	Väggskåp med lucka hörn rak och tre hyllor	160380 160390 160310	850x800x302 850x900x302 850x1000x302
	Väggskåp med lucka hörn diagonal och tre hyllor	160212	850x600x600



	BENÄMNING	ART.NR.	SKÅPSMÅTT (HxBxD)
	Väggskåp med lucka hörn rak och tre hyllor	171680 171690 171610	988x800x302 988x900x302 988x1000x302
	Väggskåp med lucka hörn rak och fyra hyllor	185380 185390 185310	1138x800x302 1138x900x302 1138x1000x302
Öppna hyllor, jalusiskåp			
	Öppen hylla	157730 157740 157750 157760 157780	286x300x322 286x400x322 286x500x322 286x600x322 286x800x322
	Öppen hylla med en fast hylla	158715 158720 158730	572x150x302 572x200x302 572x300x302
	Öppen hylla med en fast hylla	157920 157930	572x200x322 572x300x322
	Hörnhylla diagonal väggskåp	159023	700x230x302
	Vinhylla med fem hyllor	154020 154030	700x200x302 700x300x302
	Hörnhylla rak väggskåp	158530	700x302x302
	Öppen hylla med en fast hylla	157515 157520 157530	700x150x302 700x200x302 700x300x302
	Vinhylla med sex hyllor	164020 164030	850x200x302 850x300x302
	Hörnhylla diagonal väggskåp	169023	850x230x302
	Vin- och kokbokshylla med tre hyllor	164220 164230	850x200x302 850x300x302
	Öppen hylla med en fast hylla	167515 167520 167530	850x150x302 850x200x302 850x300x302

Väggskåp och överskåp

Pristillägg för handtaglös pushöppning. Spår i sidan för kabeldragning. Övriga pristillägg se s. 5.

Alla mått är i mm H=höjd, B=bredd, D=djup och gäller exkl. socklar, fronter och bänkskivor.







	BENÄMNING	ART.NR.	SKÅPSMÅTT (HxBxD)
	Hörnhylla rak väggskåp	168530	850x302x302
	Vinhylla med sju hyllor	174020 174030	988x200x302 988x300x302
	Hörnhylla diagonal väggskåp	179023	988x230x302
	Vin- och kokbokshylla med fyra hyllor	174220 174230	988x200x302 988x300x302
	Hörnhylla rak väggskåp	178530	988x302x302
	Öppen hylla med två fasta hyllor	177515 177520 177530	988x150x302 988x200x302 988x300x302
	Öppen hylla med två fasta hyllor	187515 187520 187530	1138x150x302 1138x200x302 1138x300x302
	Hörnhylla rak väggskåp	188530	1138x302x302
	Vin- och kokbokshylla med fem hyllor	184220 184230	1138x200x302 1138x300x302
	Hörnhylla diagonal väggskåp	189023	1138x230x302
	Vinhylla med åtta hyllor	184020 184030	1138x200x302 1138x300x302
	Jalusiskåp trä bänkmödel tre hyllor	155360	1200x600x302



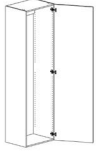

	BENÄMNING	ART.NR.	SKÅPSMÅTT (HxBxD)
	Jalusiskåp trä bänkmödel tre hyllor	155560	1200x600x580
	Jalusiskåp trä bänkmödel fyra hyllor	165360	1350x600x302
	Jalusiskåp trä bänkmödel fyra hyllor	165560	1350x600x580

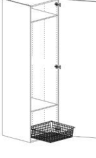
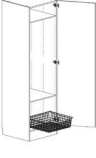
Högskap

Pristilläg för handtaglös pushöppning. Övriga pristilläg se s. 5.

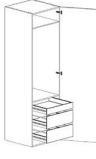
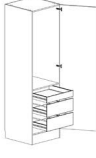
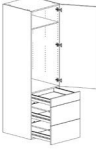
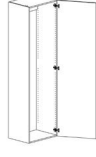



Alla mått är i mm H=höjd, B=bredd, D=djup och gäller exkl. socklar, fronter och bänkskivor.

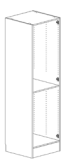

	BENÄMNING	ART.NR.	SKÅPSMÅTT (HxBxD)
	Garderob		
	Garderob med lucka en hylla och klädstång	2502460 2602460	1950x600x430 2100x600x430
	Garderob (flyttbar) med lucka en hylla och klädstång	2502360	2100x600x430
	Garderob med lucka exklusive inredning (TILL-LÄGGS-SORTIMENT)	2504340 2504350 2504360 2504380 2604340 2604350 2604360 2604380	1950x400x430 1950x500x430 1950x600x430 1950x800x430 2100x400x430 2100x500x430 2100x600x430 2100x800x430
	Garderob med lucka hylla och klädstång	2500240 2500250 2500260 2500280 2600240 2600250 2600260 2600280	1950x400x580 1950x500x580 1950x600x580 1950x800x580 2100x400x580 2100x500x580 2100x600x580 2100x800x580
	Garderob (flyttbar) med lucka hylla och klädstång	2500340 2500350 2500360 2500380 2608840 2608850 2608860 2608880	2100x400x580 2100x500x580 2100x600x580 2100x800x580 2250x400x580 2250x500x580 2250x600x580 2250x800x580
	Garderob med lucka en trådback två hyllor och klädstång	2500440 2500450 2500460 2500480 2600440 2600450 2600460 2600480	1950x400x580 1950x500x580 1950x600x580 1950x800x580 2100x400x580 2100x500x580 2100x600x580 2100x800x580
	Garderob (flyttbar) med lucka en trådback två hyllor och klädstång	2500540 2500550 2500560 2500580 2609040 2609050 2609060 2609080	2100x400x580 2100x500x580 2100x600x580 2100x800x580 2250x400x580 2250x500x580 2250x600x580 2250x800x580
	Garderob med lucka två trådbackar två hyllor och klädstång	2502540 2502550 2502560 2502580 2602540 2602550 2602560 2602580	1950x400x580 1950x500x580 1950x600x580 1950x800x580 2100x400x580 2100x500x580 2100x600x580 2100x800x580

	BENÄMNING	ART.NR.	SKÅPSMÅTT (HxBxD)
	Garderob (flyttbar) med lucka två trådbackar två hyllor och klädstång	2502640 2502650 2502660 2502680 2602640 2602650 2602660 2602680	2100x400x580 2100x500x580 2100x600x580 2100x800x580 2250x400x580 2250x500x580 2250x600x580 2250x800x580
	Garderob med lucka tre invändiga lådor hylla och klädstång	2502040N 2502050N 2502060N 2502080N 2602040N 2602050N 2602060N 2602080N	1950x400x580 1950x500x580 1950x600x580 1950x800x580 2100x400x580 2100x500x580 2100x600x580 2100x800x580
	Garderob (flyttbar) med lucka tre invändiga lådor hylla och klädstång	2502140N 2502150N 2502160N 2502180N 2602140N 2602150N 2602160N 2602180N	2100x400x580 2100x500x580 2100x600x580 2100x800x580 2250x400x580 2250x500x580 2250x600x580 2250x800x580
	Garderob med lucka och tre lådor hylla och klädstång	2506360N 2606360N	1950x600x580 2100x600x580
	Garderob med lucka exklusive inredning (TILL-LÄGGS-SORTIMENT)	2500030 2500040 2500050 2500060 2500080 2600030 2600040 2600050 2600060 2600080	1950x300x580 1950x400x580 1950x500x580 1950x600x580 1950x800x580 2100x300x580 2100x400x580 2100x500x580 2100x600x580 2100x800x580
	Garderob (flyttbar) med lucka exklusive inredning (TILL-LÄGGS-SORTIMENT)	2500130 2500140 2500150 2500160 2500180	2100x300x580 2100x400x580 2100x500x580 2100x600x580 2100x800x580
	Linneskåp med lucka fyra hyllor och tre trådbackar	2500640 2500650 2500660 2500680 2600640 2600650 2600660 2600680	1950x400x580 1950x500x580 1950x600x580 1950x800x580 2100x400x580 2100x500x580 2100x600x580 2100x800x580
	Linneskåp (flyttbar) med lucka fyra hyllor och tre trådbackar	2500740 2500750 2500760 2500780 2608740 2608750 2608760 2608780	2100x400x580 2100x500x580 2100x600x580 2100x800x580 2250x400x580 2250x500x580 2250x600x580 2250x800x580

Högsåp

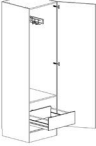

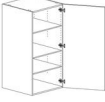

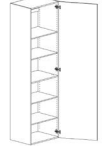
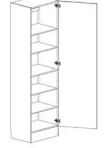
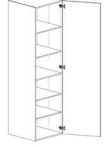
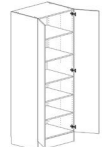

Pristill gg f r handtagsl s push ppning.  vriga pristill gg se s. 5.



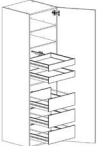

	BEN�MNING	ART.NR.	SK�PSM�TT (HxBxD)
	Linnesk�p stomme exklusive lucka och inrede (TILL-L�GGS-SORTIMENT)	2500640U 2500650U 2500660U 2500680U 2600640U 2600650U 2600660U 2600680U	1950x400x580 1950x500x580 1950x600x580 1950x800x580 2100x400x580 2100x500x500 2100x600x580 2100x800x580
	Linnesk�p (flyttbar) stomme exklusive lucka och inrede (TILL-L�GGS-SORTIMENT)	2500740U 2500750U 2500760U 2500780U 2608740U 2608750U 2608760U 2608780U	2100x400x580 2100x500x580 2100x600x580 2100x800x580 2250x400x580 2250x500x580 2250x600x580 2250x800x580
St�dsk�p			
	St�dsk�p med lucka	2500840 2500850 2500860 2500880 2600840 2600850 2600860 2600880	1950x400x580 1950x500x580 1950x600x580 1950x800x580 2100x400x580 2100x500x580 2100x600x580 2100x800x580
	St�dsk�p (flyttbar) med lucka	2500940 2500950 2500960 2500980 2608940 2608950 2608960 2608980	2100x400x580 2100x500x580 2100x600x580 2100x800x580 2250x400x580 2250x500x580 2250x600x580 2250x800x580
	St�dsk�p med lucka inv�ndig l�da och plastbotten	2501640N 2501650N 2501660N 2501680N 2601640N 2601650N 2601660N 2601680N	1950x400x580 1950x500x580 1950x600x580 1950x800x580 2100x400x580 2100x500x580 2100x600x580 2100x800x580
	St�dsk�p (flyttbar) med lucka inv�ndig l�da och plastbotten	2501740N 2501750N 2501760N 2501780N 2601740N 2601750N 2601760N 2601780N	2100x400x580 2100x500x580 2100x600x580 2100x800x580 2250x400x580 2250x500x580 2250x600x580 2250x800x580

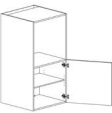
	BEN�MNING	ART.NR.	SK�PSM�TT (HxBxD)
Hyllsk�p h�ga			
	Halvh�gt sk�p med lucka och tre hyllor	2900460	1182x600x580
	H�gsk�p med lucka och fem hyllor	2501230 2501240 2501250 2501260 2501280 2601230 2601240 2601250 2601260 2601280	1950x300x302 1950x400x302 1950x500x302 1950x600x302 1950x800x302 2100x300x302 2100x400x302 2100x500x302 2100x600x302 2100x800x302
	H�gsk�p (flyttbar) med lucka och fem hyllor	2501330 2501340 2501350 2501360 2501380	2100x300x302 2100x400x302 2100x500x302 2100x600x302 2100x800x302
	H�gsk�p med lucka och fem hyllor	2504230 2504240 2504250 2504260 2504280 2604230 2604240 2604250 2604260 2604280	1950x300x430 1950x400x430 1950x500x430 1950x600x430 1950x800x430 2100x300x430 2100x400x430 2100x500x430 2100x600x430 2100x800x430
	H�gsk�p (flyttbar) med lucka och fem hyllor	2501940 2501950 2501960 2501980	2100x400x430 2100x500x430 2100x600x430 2100x800x430
	H�gsk�p med lucka och fem hyllor	2501030 2501040 2501050 2501060 2501080 2601030 2601040 2601050 2601060 2601080	1950x300x580 1950x400x580 1950x500x580 1950x600x580 1950x800x580 2100x300x580 2100x400x580 2100x500x580 2100x600x580 2100x800x580
	H�gsk�p (flyttbar) med lucka och fem hyllor	2501130 2501140 2501150 2501160 2501180 2609130 2609140 2609150 2609160 2609180	2100x300x580 2100x400x580 2100x500x580 2100x600x580 2100x800x580 2250x300x580 2250x400x580 2250x500x580 2250x600x580 2250x800x580

FORTS. HÖGSKÅP

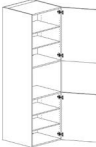
Alla mått är i mm H=höjd, B=bredd, D=djup och gäller exkl. socklar, fronter och bänkskivor.

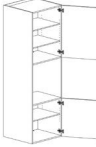
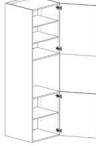
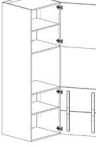
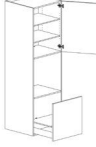







	BENÄMNING	ART.NR.	SKÅPSMÅTT (HxBxD)
	Skafferiskåp		
	Skafferiskåp med lucka och fem lådor	2506840N 2506850N 2506860N 2606840N 2606850N 2606860N	1950x400x580 1950x500x580 1950x600x580 2100x400x580 2100x500x580 2100x600x580
	Skafferiskåp stomme exklusive lucka och inrede för fem lådor (TILLÄGGS-SORTIMENT)	2506840NU 2506850NU 2506860NU 2606840NU 2606850NU 2606860NU	1950x400x580 1950x500x580 1950x600x580 2100x400x580 2100x500x580 2100x600x580
	Vitrinhyllskåp höga		
	Högsåp med vitrinlucka och belysning sex trähyllor	2503560 2503660 2603560 2603660	1950x600x430 1950x600x430 2100x600x430 2100x600x430
	Skåp ugn/mikro höga		
	Front 16/19 mm vid ugn/mikro flexibel	38732 38733	125x596x16 125x596x19
	Halvhögt skåp för ugn öppen 450 tre lådor	2910660N	1182x600x580
	Halvhögt skåp för ugn öppen 590 lucka och en hylla	2910060	1182x600x580
	Halvhögt skåp för ugn öppen 590 två lådor	2910160N	1182x600x580

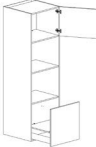

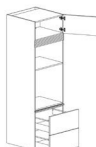

	BENÄMNING	ART.NR.	SKÅPSMÅTT (HxBxD)
	Skåp för ugn/mikro öppen 450 luckor och fyra hyllor	2513360 2613360	1950x600x580 2100x600x580
	Skåp för ugn/mikro öppen 450 lucka och tre lådor	2512560N 2612560N	1950x600x580 2100x600x580
	Skåp för ugn/mikro öppen 590 luckor och tre hyllor	2511360 2611360	1950x600x580 2100x600x580
	Skåp för ugn/mikro öppen 590 luckor och tre hyllor	2513660 2613660	1950x600x580 2100x600x580
	Skåp för ugn/mikro öppen 590 DUO-lucka och två hyllor	2513760 2613760	1950x600x580 2100x600x580
	Skåp för ugn/mikro öppen 590 lucka två hyllor och låda	2511060N 2611060N	1950x600x580 2100x600x580
	Skåp för ugn/mikro öppen 590 lucka och två lådor	2511460N 2611460N	1950x600x580 2100x600x580
	Skåp för ugn/mikro öppen 450/450 luckor och en hylla	2515360 2615360	1950x600x580 2100x600x580

Högskåp

Priställäg för handtaglös pushöppning. Övriga priställäg se s. 5.



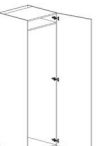
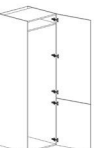
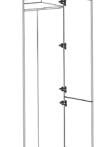

Alla mått är i mm H=höjd, B=bredd, D=djup och gäller exkl. socklar, fronter och bänkskivor.

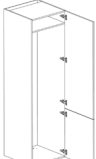

	BENÄMNING	ART.NR.	SKÅPSMÅTT (HxBxD)
	Skåp för ugn/mikro öppen 450/450 lucka och en låda	2515260N 2615260N	1950x600x580 2100x600x580
	Skåp för ugn/mikro öppen 450/450 lucka och två lådor	2515160N 2615160N	1950x600x580 2100x600x580
	Skåp för ugn/mikro öppen 451/451 luckor och en hylla	2517060 2617060	1950x600x580 2100x600x580
	Skåp för ugn/mikro öppen 451/451 lucka och tre lådor	2517260N 2617260N	1950x600x580 2100x600x580
	Skåp för ugn/mikro öppen 590/437 lucka och två lådor ventgaller	2511760N 2611760N	1950x600x580 2100x600x580
	Skåp för ugn/mikro öppen 590/450 luckor och en hylla	2510760 2610760	1950x600x580 2100x600x580
	Skåp för ugn/mikro öppen 590/450 lucka och en låda	2514060N 2614060N	1950x600x580 2100x600x580
	Skåp för ugn/mikro öppen 590/450 lucka och en låda	2510660N 2610660N	1950x600x580 2100x600x580

	BENÄMNING	ART.NR.	SKÅPSMÅTT (HxBxD)
	Skåp för ugn/mikro öppen 590/450/450 blindfront/lucka och en låda	2511960N 2611960N	1950x600x580 2100x600x580
	Skåp för ugn/mikro öppen 590/450 lucka och en låda DUO-front	2524060N 2624060N	1950x600x580 2100x600x580
	Skåp för ugn/mikro öppen 590/450 lucka och två lådor	2510860N 2610860N	1950x600x580 2100x600x580
Skåp kyl/frys höga			
	Skåp för kyl/frys öppen 880 en hylla	2510060 2610060	1950x600x580 2100x600x580
	Skåp för kyl/frys öppen 1080 en hylla	2510160 2610160	1950x600x580 2100x600x580
	Skåp för integrerad kyl/frys 1780	2511260 2611260	1950x600x580 2100x600x580
	Skåp för integrerad kyl/frys 1780	2511560 2611560	1950x600x580 2100x600x580
	Skåp för integrerad kyl/frys 1780	2516660 2616660	1950x600x580 2100x600x580

FORTS. HÖGSKÅP

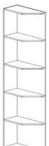
Alla mått är i mm H=höjd, B=bredd, D=djup och gäller exkl. socklar, fronter och bänkskivor.

	BENÄMNING	ART.NR.	SKÅPSMÅTT (HxBxD)
	Skåp för integrerad kyl/frys 1780	2516560 2616560	1950x600x580 2100x600x580
	Skåp för integrerad kyl/frys 1894	2516760 2616760	1950x600x580 2100x600x580
Hörnskåp höga			
	Hörnhögsåp med lucka och åtta hyllor	2501810 2601810	1950x1020x1020 2100x1020x1020
Öppna hyllor höga			
	Öppen hylla med fyra fasta hyllor	257520 257530	1950x200x302 1950x300x302
	Hörnhylla rak högsåp	2508528	1950x280x580
	Öppen hylla med fyra fasta hyllor	267520 267530	2100x200x302 2100x300x302
	Hörnhylla rak högsåp	2608528	2100x280x580

	BENÄMNING	ART.NR.	SKÅPSMÅTT (HxBxD)
	Öppen hylla med fem fasta hyllor	277520 277530	2238x200x302 2238x300x302
	Hörnhylla rak högsåp	2708528	2238x280x580
	Öppen hylla med fem fasta hyllor	287520 287530	2388x200x302 2388x300x302

Skåpsinramning

Alla mått är i mm och gäller exkl. socklar, fronter och bänkskivor.

BENÄMNING	ART.NR.	L*
Krön- och ljusrampslister		
Kombilist rak höjd 16		
Ljusramp-krönlist målad 2400x59x16	3858	
Ljusramp-krönlist Nora grå 2400x59x16	385817	
Ljusramp-krönlist målad 2400x59x16 F20-vit	385820	L
Kombilist rak höjd 29		
Kombilist rak, målad/fanerad 2400x60x29	3857	
Kombilist rak 2400x60x29 målad F20-vit	385720	L
Kombilist rak 2400x60x29 fanerad F85-ek svartpigment	385785	L
Kombilist allmoge målad höjd 61		
Kombilist Allmoge målad 2400x61x50	3859	
Kombilist Allmoge målad 2400x61x50 F20-vit	385920	L
Belysningsbottnar		
Belysningsbotten 16		
Belysningsbotten avslut 322x322x16	3566	
Belysningsbotten avslut 322x322 F20-vit	356620	L
Belysningsbotten rak 1600x322x16	3567	
Belysningsbotten rak 1600x322 F20-vit	356720	L
Belysningsbotten rak 2500x322x16	3568	
Belysningsbotten rak 2500x322 F20-vit	356820	L
Belysningsbotten diagonal 460x393x16	3569	
Belysningsbotten hörn 599x599x16	3565	
Belysningsbotten hörn 599x599 F20-vit	356520	L
Belysningsbotten 16 Long		
Belysningsbotten Long 600x322x16 rak	350001	
Belysningsbotten Long rak 600x322x16 F05-valnöt	35000105	L
Belysningsbotten Long rak 600x322x16 F20-vit	35000120	L
Belysningsbotten Long 1200x322x16 rak	350002	
Belysningsbotten Long 1200x322x16 rak F05-valnöt	35000205	L
Belysningsbotten Long 1200x322x16 rak F20-vit	35000220	L
Belysningsbotten Long 1800x322x16 rak	350003	
Belysningsbotten Long 1800x322x16 F05-valnöt	35000305	L
Belysningsbotten Long 1800x322x16 rak F20-vit	35000320	L
Belysningsbotten Long 2400x322x16 rak	350004	
Belysningsbotten Long 2400x322x16 F05-valnöt	35000405	L
Belysningsbotten Long 2400x322x16 F20-vit	35000420	L
Belysningsbotten Long 2400x322x16 hörn	350007	
Belysningsbotten Long hörn 2400x322x16 F05-valnöt	35000705	L
Belysningsbotten Long hörn 2400x322x16 F20-vit	35000720	L
Belysningsbotten Long 599x599x16 hörn	350006	
Belysningsbotten Long hörn 599x599x16 F20-vit	35000620	L
Belysningsbotten 19		
Belysningsbotten avslut 323x323x19	3561	
Belysningsbotten rak 1238x323x19	3563	
Belysningsbotten rak 2457x323x19	3564	
Belysningsbotten hörnmodul 461x394x19	3570	
Belysningsbotten hörn 599x599x19	3562	
Belysningsbotten 19 Long		
Belysningsbotten Long 600x323x19 rak	350011	
Belysningsbotten Long 1200x323x19 rak	350012	
Belysningsbotten Long 1800x323x19 rak	350013	
Belysningsbotten Long 2400x323x19 rak	350014	
Belysningsbotten Long 2400x323x19 hörn	350017	
Belysningsbotten Long 599x599x19 hörn	350016	

BENÄMNING	ART.NR.	L*
Passlister		
Passlist 20 mellan lucka/bänkskiva		
Passlist trä, monteras mellan front och bänkskiva, 2400x21x20	3860	
Passlist målad, monteras mellan front och bänkskiva, 2440x21x20	3861	
Passlist målad 2440x21x20 F20-vit	386120	L
Inramningslister		
Inramningslist 20 längd x bredd 50		
Inramningslist målad 288x50x20	3875	
Inramningslist målad 572x50x20	3876	
Inramningslist målad 700x50x20	3877	
Inramningslist målad 850x50x20	3878	
Inramningslist målad 988x50x20	3879	
Inramningslist målad 1138x50x20	3880	
Inramningslist målad 1182x50x20	3881	
Inramningslist målad 1950x50x20	3882	
Inramningslist målad 2100x50x20	3883	
Inramningslist målad 2238x50x20	3884	
Inramningslist målad 2388x50x20	3885	
Inramningslist målad 2388x50x20 F20-vit	388520	L
Distanskloss 20 inramning		
Distanskloss vit, inramningssystem	3895	L
Inramningslist 20 under diskmaskinsfront		
Inramningslist målad 596x21x20	3886	
Passbitar		
Sida 19 mot vägg passbit för väggskåpsdjup 302		
Sida för väggskåp 850x302x19 vit med frontanpassning	41054	
Sida för väggskåp 850x302x19 kulör	41054K	
Sida för väggskåp 988x302x19 vit med frontanpassning	41055	
Sida för väggskåp 988x302x19 kulör	41055K	
Passbit 16 bredd x längd 2400		
Passbit 50x2400	38332	
Passbit 50x2400 F01-ek natur	3833201	L
Passbit 50x2400 F20-vit	3833220	L
Passbit 100x2400	38333	
Passbit 100x2400 F01-ek natur	3833301	L
Passbit 100x2400 F20-vit	3833320	L
Passbit 200x2400	38335	
Passbit 200x2400 F20-vit	3833520	L
Passbit 100x2400 en kant fasad 135°	38337	
Passbit 100x2400 en kant fasad 135° F20-vit	3833720	L
Passbit 200x2400 kantlistad 3 sidor (1 lång + 2 kortsidor)	38344	
Passbit 200x2400 kantlistad 3 sidor (1 lång + 2 kortsidor) F09-ask	3834409	L
Passbit 200x2400 kantlistad 3 sidor (1 lång + 2 kortsidor) F20-vit	3834420	L
Dekorsidor		
Dekorsida 16 specialmått höjd x bredd pris/m²		
Dekorsida 16 kantlist en högkant specialmått pris/m ²	3592	
Dekorsida 16 kantlist två högkanter specialmått pris/m ²	3597	
Startkostnad specialmått	3592SK	
	3597SK	

FORTS. SKÅPSINRAMNING

Alla mått är i mm och gäller exkl. socklar, fronter och bänkskivor.

BENÄMNING	ART.NR.	L*
Dekorsida 16 höjd x bredd 325 för skåpsdjup 302		
Dekorsida 320x325x16	357501	
Dekorsida 572x325x16	3579	
Dekorsida 572x325x16 F20-vit	357920	L
Dekorsida 604x325x16	357502	
Dekorsida 608x325x16	357503	
Dekorsida 700x325x16	3580	
Dekorsida 700x325x16 F20-vit	358020	L
Dekorsida 716x325x16	357525	
Dekorsida 720x325x16 F20-vit	359320	L
Dekorsida 720x325x16	3593	
Dekorsida 720x325x16 F20-vit	359320	L
Dekorsida 732x325x16	357504	
Dekorsida 770x325x16	3594	
Dekorsida 770x325x16 F20-vit	359420	L
Dekorsida 850x325x16	3582	
Dekorsida 850x325x16 F20-vit	358220	L
Dekorsida 866x325x16	357505	
Dekorsida 866x325x16 F20-vit	35750520	L
Dekorsida 882x325x16	357522	
Dekorsida 896x325x16 TILLÄGG	357518	
Dekorsida 920x325x16	3595	
Dekorsida 920x325x16 F20-vit	359520	L
Dekorsida 988x325x16	3584	
Dekorsida 988x325x16 F20-vit	358420	L
Dekorsida 1004x325x16	357526	
Dekorsida 1138x325x16	3585	
Dekorsida 1138x325x16 F20-vit	358520	L
Dekorsida 1218x325x16	357550	
Dekorsida 1218x325x16 F20-vit	35755020	L
Dekorsida 1600x325x16	3598	
Dekorsida 1600x325x16 F20-vit	359820	L
Dekorsida målad 2538x325x16	357528	
Dekorsida 16 höjd x bredd 453 för skåpsdjup 430		
Dekorsida 2538x453x16 F20-vit	35752920	L
Dekorsida målad 2538x453x16	357529	
Dekorsida 16 höjd x bredd 603 för skåpsdjup 580		
Dekorsida 288x603x16	357520	
Dekorsida 288x603x16 F20-vit	35752020	L
Dekorsida 720x603x16	3581	
Dekorsida 720x603x16 F20-vit	358120	L
Dekorsida 870x603x16	3583	
Dekorsida 870x603x16 F20-vit	358320	L
Dekorsida 1188x603x16	357521	
Dekorsida 1188x603x16 F20-vit	35752120	L
Dekorsida 1950x603x16	3586	
Dekorsida 1950x603x16 F20-vit	358620	L
Dekorsida 1966x603x16	357523	
Dekorsida 2100x603x16	3587	
Dekorsida 2100x603x16 F20-vit	358720	L
Dekorsida 2116x603x16	357524	
Dekorsida 2238x603x16	3596	
Dekorsida 2238x603x16 F20-vit	359620	L
Dekorsida 2250x603x16	3588	
Dekorsida 2250x603x16 F20-vit	358820	L
Dekorsida 2388x603x16	3589	
Dekorsida 2388x603x16 F20-vit	358920	L
Dekorsida 2538x603x16	3591	
Dekorsida 2538x603x16 F20-vit	359120	L
Dekorsida målad 2555x603x16, TILLÄGG	3599	
Dekorsida målad 2555x603x16 F20-vit, TILL- LÄGG	359920	L
Dekorsida 2600x603x16	3513	
Dekorsida 2600x603x16 F20-vit	351320	L
Dekorsida målad 2800x603x16	3576	
Dekorsida 2800x603x16 F20-vit	357620	L

BENÄMNING	ART.NR.	L*
Sida 16 för ställbar fot höjd 2100 x bredd 603 för högskåpsdjup 580		
Sida för ställbar fot 2100x603x16 kulör	357527	
Sida med ställbar fot 2100x603x16 Nora grå	35752717	
Sida med ställbar fot 2100x603x16 F20-vit	35752720	L
Dekorsida 16 höjd x bredd 753 för skåpsdjup 730		
Dekorsida 870x753x16	357509	
Dekorsida 16 höjd 870 x bredd 928, för skåpsdjup köksö		
Dekorsida 870x928x16 , rundad kantlist två högkanter	3590	
Dekorsida 870x928x16 F20-vit	359020	L
Dekorsida 19 specialmått höjd x bredd pris/m²		
Dekorsida 19 radie 2 specialmått pris/m ²	355802	
Startkostnad specialmått	355802SK	
Dekorsida 19 höjd x bredd 325 för skåpsdjup 302		
Dekorsida 328x325x19	355790	
Dekorsida 612x325x19	355791	
Dekorsida 740x325x19	355792	
Dekorsida 890x325x19	355793	
Dekorsida 1028x325x19	355794	
Dekorsida 1178x325x19	355795	
Dekorsida 19 höjd x bredd 603 för skåpsdjup 580		
Dekorsida 740x603x19 (bredvid diskmaskin)	355803	
Dekorsida 870x603x19	355796	
Dekorsida 1970x603x19	355804	
Dekorsida 2120x603x19	355798	
Dekorsida 2258x603x19	355805	
Dekorsida 2270x603x19	355799	
Dekorsida 2408x603x19	355800	
Dekorsida 2558x603x19	355801	
Dekorsida 2558x603x19 F20-vit	35580120	L
Sida 19 för ställbar fot höjd 863 x bredd 605 för bänkskåpsdjup 580		
Sida för ställbar fot 863x605x19 vit	4104201	L
Sida för ställbar fot 863x605x19 Nora grå	4104217	L
Sida för ställbar fot 863x605x19 kulör	41042K	
Stödsida 19 för diskmaskin skåpsdjup 580		
Stödsida för diskmaskin 870x580x19 vit med frontanpassning	41051	
Stödsida för diskmaskin, kulör 870x580x19	41051K	
Dekorsida 19 höjd x bredd 753 för skåpsdjup 730		
Dekorsida 870x753x19	355797	

SKÅPSINRAMNING

*LAGER

Skåpsinramning

Alla mått är i mm och gäller exkl. socklar, fronter och bänkskivor.

BENÄMNING	ART.NR.	L*
Dekorryggar		
Dekorrygg 16 höjd x bredd pris/m		
Lös rygg 700x16	355070	
Lös rygg 720x16	355072	
Lös rygg 850x16	355085	
Lös rygg 870x16	355087	
Lös rygg 988x16	355098	
Lös rygg 1138x16	355113	
Lös rygg 2100x16	355210	
Lös rygg 2250x16	355225	
Lös rygg 2388x16	355238	
Lös rygg 2400x16	355240	
Lös rygg 2538x16	355253	
Dekorrygg 16 specialmått höjd x bredd pris/m²		
Lös dekorrygg 16 specialmått pris/m ²	356016	
Startkostnad specialmått	356016SK	
Skåpsrygg 3 väggskåp micro		
Rygg till mikro 408x482	45041	L
Rygg till mikro 408x582	45042	L
Takanslutningar		
Takanslutning 16		
Takanslutning 2400x270x16	38224027	
Takanslutning 2400x270x16 F20-vit	3822402720	L
Takanslutning 2400x400x16	38224040	
Takanslutning 2400x400x16 F20-vit	3822404020	L
Takanslutning 2400x600x16	38224060	
Takanslutning 2400x600x16 F20-vit	3822406020	L
Takanslutning 2400x155x16, TILLÄGG	383361	
Takanslutning 2400x155x16 TILLÄGG OBOS	38336120	L
F20-vit		
Takanslutning 2400x292x16, TILLÄGG	383363	
Takanslutning 2400x292x16 F20-vit	38336320	L
Socklar		
Framdragen sockel slät		
Framdragen sockel 2400 F20-vit	3867	L
Framdragen sockel 2400 kulör	3867K	
Framdragen sockel slät vid diskmaskin		
Framdragen sockel 600 diskmaskin, F20-vit	3868	L
Framdragen sockel 600 diskmaskin, kulör	3868K	
Framdragen sockel allmoge		
Framdragen sockel allmoge 2400 F20-vit	3889	L
Framdragen sockel allmoge 2400 kulör	3889K	
Framdragen sockel allmoge vid diskmaskin		
Framdragen sockel allmoge 600 DM F20-vit	3890	L
Framdragen sockel allmoge 600 DM kulör	3890K	
List vid diskmaskin framdragen sockel slät/allmoge		
List framdragen sockel 596 diskmaskin, F20-vit	3869	L
List framdragen sockel 596 diskmaskin, kulör	3869K	



BENÄMNING	ART.NR.	L*
Sockel		
Sockel 145x2400 F00-folierad vit	386200	L
Sockel målad/faner 145x2400	3862	
Sockel plast rostfri look		
Ändlist rostfri look L=150	3811	L
Skarvlist rostfri look L=150	3812	L
Hörnlist rostfri look L=150	3813	L
Hörnlist ställbar rostfri look L=150	3814	L
Clips svart till plastsockel	39220	L
Sockel rostfri look 2500x150	3863	L
Stödben sockel		
Förlängning 50 till stödben.	39194	L
Fäste till stödben	39202	L
Stödben 100	39203	L
Stödben 150	39204	L
Clips till stödben	39205	L
Stödbensclips gavel 10-pack	392051	L
Sockellist transparent		
Sockellist transparent L = 2500	38004	L
Sockellåda Classic/Scala med pushfunktion		
Sockellåda Classic/Scala, skåp bredd 400, push	32034N	
Sockellåda Classic/Scala, skåp bredd 500, push	32035N	
Sockellåda Classic/Scala, skåp bredd 600, push	32036N	
Sockellåda Classic/Scala, skåp bredd 800, push	32064N	

Tillbehör skåp

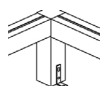

BENÄMNING	ART.NR.	L*
Dekorben skåp		
Stödben fyrkantigt Rostfri höjd 145-170		
Stödben fyrkantigt Rostfri höjd 145-170	39245	L
Stödben rostfritt 150-170 mm		
Stödben rostfritt 150-170	39259	L
Stödben krom 150-170 mm		
Stödben krom, 150-170	39238	L
Vinkelbeslag tippskydd		
Vinkelbeslag för tippskydd	39256	L
Ventilationsgaller		
Ventilationsgaller för skåpsstomme		
Ventilationsgaller stomme, 596x100 plast vit	33405	L
Ventilationsgaller stomme, 596x100 trä/kulör(plast)	334010	
Ventilationsgaller i sockel/takanslutning		
Ventilationsgaller för montering i sockel/takanslutning, vit plast	33435	L
Ventilationsgaller för montering i sockel/takanslutning 570x57 alu	33440	L
Ventilationsgaller för montering i sockel/takanslutning 570x57 kulör	33440K	
Ventilationsgaller under väggskåp och belysningsbotten		
Ventilationsgaller under väggskåp och belysningsbotten 500, vit	33438	L
Ventilationsgaller under väggskåp och belysningsbotten 500, kulör	33438K	
Ventilationsgaller under väggskåp och belysningsbotten 600, vit	33439	L
Ventilationsgaller under väggskåp och belysningsbotten 600, kulör	33439K	
Täcklock, lister skåp		
Skarvlist rak plast		
Skarvlist 16,5 vit L=600	38012	L
Skarvlist rak aluminium		
Skarvlist aluminium rak vit/kulör L=600	38026	
Hörnlist plast		
Hörnlist vit plast L=600	38015	L
Hörnlist plast vit L=149	38035	L
Hörnlist trä		
Hörnlist målad/trä längd 600 F20-vit	381520	L
Hörnlist målad/trä längd 600	3815	



BENÄMNING	ART.NR.	L*
U-list		
Ändlist U-list 16 vit plast L=600	38018	L
U-list 19 , Plast vit L=148	38079	L
Skarvlist 135°		
Skarvlist 135gr vit L=600	38010	L
Täckpropp vit 5/8 mm påse 50 st		
Täckpropp vit 5/8, påse 50 st	39244	L
Täckpropp vit 20 mm karta 15st		
Täckpropp vit 20, karta 15st	39226	L
Takanslutningslist plast		
Takanslutningslist plast vit L=2500	38003	L
Täcklock vit 140x140		
Täcklock 140x140 vit inklusive skruv	39307	L
Vattensäkring		
Plastbotten		
Plastbotten diskbänkskåp bredd 400	30902	L
Plastbotten diskbänkskåp bredd 500	30903	L
Plastbotten diskbänkskåp bredd 600	30904	L
Plastbotten diskbänkskåp bredd 780	30905	L
Plastbotten diskbänkskåp bredd 800	30906	L
Plastbotten diskbänkskåp bredd 1000	30907	L
Plastbotten diskbänkskåp bredd 1200 vänster	30908	L
Plastbotten diskbänkskåp bredd 1200 höger	30909	L
Plastbotten diskbänkskåp bredd 1400 vänster	30910	L
Plastbotten diskbänkskåp bredd 1400 höger	30911	L
Plastbotten indragen		
Plastbotten diskbänkskåp bredd 400 indragen botten	30918	L
Plastbotten diskbänkskåp bredd 500 indragen botten	30919	L
Plastbotten diskbänkskåp bredd 600 indragen botten	30920	L
Plastbotten diskbänkskåp bredd 700 indragen botten	30921	L
Plastbotten diskbänkskåp bredd 780 indragen botten	30922	L
Plastbotten diskbänkskåp bredd 800 indragen botten	30923	L
Plastbotten diskbänkskåp bredd 1000 indragen botten	30924	L
Plastbotten diskbänkskåp bredd 1200 indragen botten vänster	30925	L
Plastbotten diskbänkskåp bredd 1200 indragen botten höger	30926	L
Plastbotten diskbänkskåp bredd 1400 indragen botten vänster	30927	L
Plastbotten diskbänkskåp bredd 1400 indragen botten höger	30928	L

*LAGER

Tillbehör skåp

BENÄMNING	ART.NR.	L*
Sargklämma Aquaclip Sargklämma Aquaclip	30509	L
Droppskydd vitvaruunderlägg Droppskydd för diskmaskin bredd 450 Droppskydd för diskmaskin bredd 600 Droppskydd för kyl/frys bredd 600 Droppskydd 550 för integrerad kyl/frys	30507 30512 30934 30935	L L L L
Golvskydd under skåpstommar Golvskydd diskbänkskåp indragen botten bredd 600 Golvskydd diskbänkskåp indragen botten bredd 800 Golvskydd med pip, för framdragen sockel, diskmaskin bredd 600	30510 30511 30933	L L L
Stängskydd vid diskmaskin Stängskydd diskmaskin, 2-pack	30533	L
Tätningssats golvskydd Tätningssats golvskydd	30508	L
Tätningssat VVS för diskbänkskåp Tätningssat VVS för diskbänkskåp	30497	L
Tätningssat VVS - lösa reservdelar Genomförning Ø45-88 rör VVS (ingår i set 30497) Diskmaskinstos VVS (ingår i set 30497) Genomförning Ø10-27 rör VVS (ingår i set 30497)	30492 30493 30494	L L L
Monteringsprodukter skåp Skötselansvisning kök och arbetsytor Skötselansvisning kök och arbetsytor	392911	L
Monteringsanvisning kök och tvätt Monteringsanvisning tvätt Monteringsanvisning kök	3927723 3929223	L L
Borrmall för NP-lådor Classic och Scala 630x574x12 mm Borrmall för NP-lådor Classic och Scala 630x574x12	41778	L
Borrmall för NP-lådor överfals Classic och Scala 630x574x12 mm Borrmall för NP-lådor överfals Classic och Scala 630x574x12	41779	L
Borrmall skena låda Classic/Scala Borrmall för lådskenor Classic/Scala	30995	L



BENÄMNING	ART.NR.	L*
Borring för Assa-lås Borring för Assa-lås	ASSA	
Möbellås monterat Möbellås monterat	39519	L
Låsbleck skjutregel/möbellås Låsbleck skjutregel/möbellås	39509	L
Magnetlås inkl bleck och skruv Magnetlås inkl bleck och skruv	395132	L
Skjutregel vit för parlucka Skjutregel vit för parlucka	39514	L
Skyddsplåt till hållskåp djup 580 Skyddsplåt till hållskåp, skåp bredd 600 Skyddsplåt till hållskåp, skåp bredd 800 Skyddsplåt till hållskåp, skåp bredd 1000	30135 30136 30137	L L L
Skyddsplåt till hållskåp djup 730 Skyddsplåt till hållskåp, skåp bredd 600, djup 730 Skyddsplåt till hållskåp, skåp bredd 800, djup 730 Skyddsplåt till hållskåp, skåp bredd 1000, djup 730	30514 30515 30516	L L L
Transparent låsning diskbänksrygg Transparent låsning diskbänksrygg	39319	L
Skyddshjul till viklucka Skyddshjul till viklucka	39047	L
Säkringslist för tvätt/tork Säkringslist för tvätt/tork	39333	L
Tillbehörlåda framdragen sockel Tillbehörlåda framdragen sockel	39369	L
Beslagspåse till sida 16 för ställbar fot 3575XX Beslagspåse ställbar fot 2-pack till sida 16 mm 357527#	391981	L

*LAGER

FORTS. TILLBEHÖR SKÅP

BENÄMNING	ART.NR.	L*
Beslagspåse till sida 19 för ställbar fot 41042XX		
Beslagspåse ställbar fot 2-pack till sida 19 mm 41042#	39257	L
Monteringslåda takanslutning 16		
Monteringslåda takanslutning 2400	39385	
Tillbehörspåse montering dekorrygg		
Tillbehörspåse för montering av lösa ryggar	39258	L
Kopplingskruv 2-delad		
Kopplingskruv 2-delad	39100	L
Rampamuff		
Rampamuff	39199	
Möbelvinkel påse 10 st inkl skruv		
Möbelvinkel påse 10 st inkl skruv	39614	L
Sammanbindningsskruv påse 50 st		
Sammanbindningsskruv, påse 50 st	39611	L
Systemskruv		
Systemskruv försänkt 6,1x13	39101	L
Försänkt träskruv TFX		
Skruv för handtag TFX 3x16	39105	L
Skruv spax-s tfx 3,0x25 bänks	39107	L
Skruv spax-s tfx 3,5x15	39108	L
Skruv tfx 3,5x20	39110	L
Skruv spax-s tfx 3,5x25	39111	L
Skruv spax-s tfx 3,5x30	39112	L
Skruv spax-s tfx 3,5x35	39113	L
Skruv spax-s tfx 3,5x40	39114	L
Skruv till skarvjärn/säkringslist TFX 4x16	39116	L
Skruv spax-s tfx 4,0x28 foto	39117	L
Skruv spax-s tfx 4,0x35	39118	L
Skruv spax-s tfx 3,5x45	39120	L
Skruv spax-s tfx 5,0x50	39122	L
Skruv spax-s tfx 5,0x70	39124	L
Skruv spax-s tfx 5,0x80	39125	
Skruv spax-s tfx 5,0x100	39126	
Skruv spax-s tfx 5,0x16	39127	L
Skruv spax-s tfx 5,0x20, bänks	39129	L
Kullrig träskruv TKX		
Skruv spax-s tkx 3,5x15	39141	L
Skruv spax-s tkx 4,0x15	39147	L
Skruv spax-s tkx 4,0x25	39150	L
Skruv spax-s tkx 4,0x30	39151	L
Skruv spax-s tkx 5,0x16	39164	L

*LAGER

Skåps- och lådinredning



BENÄMNING	ART.NR.	L*
Invändiga lådor		
Invändig låda Classic låg låddjup 500		
Invändig låda låg, skåp bredd 300, djup 500, Classic	32018	
Invändig låda låg, skåp bredd 400, djup 500, Classic	32006	
Invändig låda låg, skåp bredd 500, djup 500, Classic	32007	
Invändig låda låg, skåp bredd 600, djup 500, Classic	32008	
Invändig låda låg, skåp bredd 700, djup 500, Classic	32014	
Invändig låda låg, skåp bredd 800, djup 500, Classic	32009	
Invändig låda låg, skåp bredd 1000, djup 500, Classic	32016	
Invändig låda Classic hög låddjup 500		
Invändig låda hög, skåp bredd 400, djup 500, Classic	32010	
Invändig låda hög, skåp bredd 500, djup 500, Classic	32011	
Invändig låda hög, skåp bredd 600, djup 500, Classic	32012	
Invändig låda hög, skåp bredd 700, djup 500, Classic	32015	
Invändig låda hög, skåp bredd 800, djup 500, Classic	32013	
Paket invändig låda Classic låg låddjup 500		
Paket invändig låda Classic låg för skåp bredd 400 djup 500	32027	L
Paket invändig låda Classic låg för skåp bredd 500 djup 500	32028	L
Paket invändig låda Classic låg för skåp bredd 600 djup 500	32029	L
Paket invändig låda Classic låg för skåp bredd 800 djup 500	32030	L
Paket invändig låda Classic hög låddjup 500		
Paket invändig låda Classic hög för skåp bredd 400 djup 500	32116	L
Paket invändig låda Classic hög för skåp bredd 500 djup 500	32117	L
Paket invändig låda Classic hög för skåp bredd 600 djup 500	32118	L
Paket invändig låda Classic hög för skåp bredd 800 djup 500	32119	L
3-pack invändiga lådor Classic		
3-pack invändiga lådor Classic skåp bredd 400	CLAS-SIC400	L
3-pack invändiga lådor Classic skåp bredd 500	CLAS-SIC500	L
3-pack invändiga lådor Classic skåp bredd 600	CLAS-SIC600	L
3-pack invändiga lådor Classic skåp bredd 800	CLAS-SIC800	L
Invändig låda Scala låg låddjup 400		
Invändig låda låg, skåp bredd 600, djup 400, Scala	32131	
Invändig låda låg, skåp bredd 800, djup 400, Scala	32132	
Invändig låda låg, skåp bredd 1000, djup 400, Scala	32101	
Invändig låda Scala låg låddjup 500		
Invändig låda låg, skåp bredd 600, djup 500, Scala	32031	
Invändig låda låg, skåp bredd 800, djup 500, Scala	32032	
Invändig låda låg, skåp bredd 1000, djup 500, Scala	32033	



BENÄMNING	ART.NR.	L*
Invändig låda Scala låg låddjup 550		
Invändig låda låg, skåp bredd 300, djup 550, Scala	32141	
Invändig låda låg, skåp bredd 400, djup 550, Scala	32133	
Invändig låda låg, skåp bredd 500, djup 550, Scala	32134	
Invändig låda låg, skåp bredd 600, djup 550, Scala	32135	
Invändig låda låg, skåp bredd 700, djup 550, Scala	32129	
Invändig låda låg, skåp bredd 800, djup 550, Scala	32136	
Invändig låda låg, skåp bredd 1000, djup 550, Scala	32102	
Invändig låda Scala hög låddjup 550		
Invändig låda hög, skåp bredd 400, djup 550, Scala	32137	
Invändig låda hög, skåp bredd 500, djup 550, Scala	32138	
Invändig låda hög, skåp bredd 600, djup 550, Scala	32139	
Invändig låda hög, skåp bredd 700, djup 550, Scala	32130	
Invändig låda hög, skåp bredd 800, djup 550, Scala	32140	
Paket invändig låda Scala låg låddjup 550		
Paket invändig låda Scala låg för skåp bredd 400 djup 550	32027S	L
Paket invändig låda Scala låg för skåp bredd 500 djup 550	32028S	L
Paket invändig låda Scala låg för skåp bredd 600 djup 550	32029S	L
Paket invändig låda Scala låg för skåp bredd 800 djup 550	32030S	L
Paket invändig låda Scala hög låddjup 550		
Paket invändig låda Scala hög för skåp bredd 400 djup 550	32116S	L
Paket invändig låda Scala hög för skåp bredd 500 djup 550	32117S	L
Paket invändig låda Scala hög för skåp bredd 600 djup 550	32118S	L
Paket invändig låda Scala hög för skåp bredd 800 djup 550	32119S	L
3-pack invändiga lådor Scala		
3-pack invändiga lådor Scala skåp bredd 400	SCALA400	L
3-pack invändiga lådor Scala skåp bredd 500	SCALA500	L
3-pack invändiga lådor Scala skåp bredd 600	SCALA600	L
3-pack invändiga lådor Scala skåp bredd 800	SCALA800	L
Borrmall skena låda Classic/Scala		
Borrmall för lådskenor Classic/Scala	30995	L
Kopplingsbeslag NP invändig låda		
Kopplingsbeslag NP invändig låda	30699	L
Öppningshake för invändiga lådor		
Öppningshake för invändiga lådor vid DUO-front	30994	L

FORTS. SKÅPS- OCH LÅDINREDNING

BENÄMNING	ART.NR.	L*
Stomskenor till lådor		
Fullutdragsskena NP-låda 350 med dämpning		
Fullutdragsskena 350 med dämpning, höger (40 kg)	30622	L
Fullutdragsskena 350 med dämpning, vänster (40 kg)	306221	L
Fullutdragsskena NP-låda 400 med dämpning		
Fullutdragsskena 400 med dämpning, höger (40 kg)	30623	L
Fullutdragsskena 400 med dämpning, vänster (40 kg)	306231	L
Fullutdragsskena NP-låda 450 med dämpning		
Fullutdragsskena NP-låda 450 med dämpning, höger (70 kg)	30626	L
Fullutdragsskena NP-låda 450 med dämpning, vänster (70 kg)	306261	L
Fullutdragsskena NP-låda 500 med dämpning		
Fullutdragsskena 500 med dämpning, höger (30 kg)	30621	L
Fullutdragsskena 500 med dämpning, vänster (30 kg)	306211	L
Fullutdragsskena 500 med dämpning, höger (40 kg)	30624	L
Fullutdragsskena 500 med dämpning, vänster (40 kg)	306241	L
Fullutdragsskena 500 med dämpning, höger (70 kg)	30627	L
Fullutdragsskena 500 med dämpning, vänster (70 kg)	306271	L
Fullutdragsskena NP-låda 550 med dämpning		
Fullutdragsskena 550 med dämpning, höger (40 kg)	30625	L
Fullutdragsskena 550 med dämpning, vänster (40 kg)	306251	L
Fullutdragsskena 550 med dämpning, höger (70 kg)	30628	L
Fullutdragsskena 550 med dämpning, vänster (70 kg)	306281	L
Fullutdragsskena NP-låda 650 med dämpning		
Fullutdragsskena 650 med dämpning, höger (70 kg)	30629	L
Fullutdragsskena 650 med dämpning, vänster (70 kg)	306291	L
Barnspärrar		
Barnsäkerhetsspärrar		
Barnsäkerhetsspärr fullutdragslåda Classic/Scala	30736	L
Barnsäkerhetsspärr diskbänkskåp	39303	L
Barnsäkerhetsspärr standardlåda Integra	39312	L
Barnsäkerhetsspärr lucka och push på NP lådor	39321	L
Barnsäkerhetsspärr för överfalsade luckor	39329	L
Barnsäkerhetsspärr låda under ugn - tillbehörspåse	39366	L
Lådinredningar låddjup 350		
Gummimatta Classic låddjup 350		
Gummimatta Classic skåp bredd 300 låddjup 350	30783	L
Gummimatta Classic skåp bredd 400 låddjup 350	30784	L
Gummimatta Classic skåp bredd 500 låddjup 350	30785	L
Gummimatta Classic skåp bredd 600 låddjup 350	30786	L
Gummimatta Classic skåp bredd 800 låddjup 350	30788	L
Gummimatta Classic skåp bredd 1000 låddjup 350	30778	L

BENÄMNING	ART.NR.	L*
Lådinredningar låddjup 400		
Gummimatta Scala låddjup 400		
Gummimatta Scala skåp bredd 300 låddjup 400	30753	L
Gummimatta Scala skåp bredd 400 låddjup 400	30754	L
Gummimatta Scala skåp bredd 500 låddjup 400	30755	L
Gummimatta Scala skåp bredd 600 låddjup 400	30756	L
Gummimatta Scala skåp bredd 800 låddjup 400	30758	L
Gummimatta Scala skåp bredd 1000 låddjup 400	30759	L
Lådinredningar låddjup 450		
Gummimatta Scala låddjup 450		
Gummimatta Scala skåp bredd 600 låddjup 450	30792	L
Gummimatta Scala skåp bredd 800 låddjup 450	30793	L
Lådinredningar låddjup 500		
Folleinsats Basilika låddjup 500		
Folleinsats Basilika 500	30543	L
Knivinsats Basilika låddjup 500		
Knivinsats Basilika 500	30542	L
Kryddinsats Basilika låddjup 500		
Kryddinsats Basilika 500	30541	L
Bestickinsats Basilika låddjup 500		
Bestickinsats Basilika 500	30540	L
Djupavdelare Classic, låddjup 500		
Djupavdelare Classic, låddjup 500	30321	L
Djupavdelare Scala, låddjup 500		
Djupavdelare Scala, låddjup 500	30333	L
Filtmatta Classic/Scala låddjup 500		
Filtmatta Classic, skåp bredd 300, låddjup 500	30830	L
Filtmatta Classic/Scala, skåp bredd 400, låddjup 500	30831	L
Filtmatta Classic/Scala, skåp bredd 500, låddjup 500	30832	L
Filtmatta Classic/Scala, skåp bredd 600, låddjup 500	30833	L
Filtmatta Classic, skåp bredd 700, låddjup 500	30834	L
Filtmatta Classic/Scala, skåp bredd 800, låddjup 500	30835	L
Filtmatta Classic/Scala, skåp bredd 1000, låddjup 500	30836	L

*LAGER

Skåps- och lådinredning



BENÄMNING	ART.NR.	L*
Gummimatta Classic/Scala låddjup 500		
Gummimatta Classic skåp bredd 150 låddjup 500	30776	L
Gummimatta Classic skåp bredd 200 låddjup 500	30777	L
Gummimatta Classic skåp bredd 300 låddjup 500	30737	L
Gummimatta Classic/Scala skåp bredd 400 låddjup 500	30738	L
Gummimatta Classic/Scala skåp bredd 500 låddjup 500	30739	L
Gummimatta Classic/Scala skåp bredd 600 låddjup 500	30740	L
Gummimatta Classic skåp bredd 700 låddjup 500	30741	L
Gummimatta Classic/Scala skåp bredd 800 låddjup 500	30742	L
Gummimatta Classic/Scala skåp bredd 1000 låddjup 500	30744	L
Lådavdelare Kanel låddjup 500		
Lådavdelare Kanel 500	30470	L
Redskapslåda Kapris låddjup 500		
Redskapslåda Kapris 500	30588	L
Kryddfack till låddjup 500		
Kryddfack till låddjup 500	30449	L
Besticklåda Salvia låddjup 500		
Besticklåda Salvia 300 låddjup 500	30312	L
Besticklåda Salvia 400 låddjup 500	30313	L
Besticklåda Salvia 500 låddjup 500	30314	L
Besticklåda Salvia 600 låddjup 500	30315	L
Besticklåda Salvia 700 låddjup 500	30316	L
Besticklåda Salvia 800 låddjup 500	30317	L
Besticklåda Salvia 1000 låddjup 500	30319	L
Besticklåda Sesam låddjup 500		
Besticklåda Sesam 500	30455	L
Knivblock Sesam låddjup 500		
Knivblock Sesam 500	30458	L
Kryddtrappa Sesam låddjup 500		
Kryddtrappa Sesam 500	30459	L
Redskapslåda Sesam låddjup 500		
Redskapslåda Sesam stor 500	30456	L
Redskapslåda Sesam liten 500	30457	L



BENÄMNING	ART.NR.	L*
Lådinredningar låddjup 550		
Folieinsats Basilika låddjup 550		
Folieinsats Basilika 550	30547	L
Knivinsats Basilika låddjup 550		
Knivinsats Basilika 550	30546	L
Kryddinsats Basilika låddjup 550		
Kryddinsats Basilika 550	30545	L
Bestickinsats Basilika låddjup 550		
Bestickinsats Basilika 550	30544	L
Djupavdelare Scala, låddjup 550		
Djupavdelare Scala, låddjup 550	30334	L
Filtmatta Scala låddjup 550		
Filtmatta Scala, skåp bredd 300, låddjup 550	30837	L
Filtmatta Scala, skåp bredd 400, låddjup 550	30838	L
Filtmatta Scala, skåp bredd 500, låddjup 550	30839	L
Filtmatta Scala, skåp bredd 600, låddjup 550	30840	L
Filtmatta Scala, skåp bredd 700, låddjup 550	30841	L
Filtmatta Scala, skåp bredd 800, låddjup 550	30842	L
Filtmatta Scala, skåp bredd 1000, låddjup 550	30843	L
Gummimatta Scala låddjup 550		
Gummimatta Scala skåp bredd 150 låddjup 550	30760	L
Gummimatta Scala skåp bredd 200 låddjup 550	30761	L
Gummimatta Scala skåp bredd 300 låddjup 550	30762	L
Gummimatta Scala skåp bredd 400 låddjup 550	30763	L
Gummimatta Scala skåp bredd 500 låddjup 550	30764	L
Gummimatta Scala skåp bredd 600 låddjup 550	30765	L
Gummimatta Scala skåp bredd 700 låddjup 550	30766	L
Gummimatta Scala skåp bredd 800 låddjup 550	30767	L
Gummimatta Scala skåp bredd 1000 låddjup 550	30769	L
Lådavdelare Kanel låddjup 550		
Lådavdelare Kanel 550	30471	L
Redskapslåda Kapris låddjup 550		
Redskapslåda Kapris 550	30589	L
Besticklåda Salvia låddjup 550		
Besticklåda Salvia 300 låddjup 550	30325	L
Besticklåda Salvia 400 låddjup 550	30326	L
Besticklåda Salvia 500 låddjup 550	30327	L
Besticklåda Salvia 600 låddjup 550	30328	L
Besticklåda Salvia 700 låddjup 550	30329	L
Besticklåda Salvia 800 låddjup 550	30330	L
Besticklåda Salvia 1000 låddjup 550	30332	L

*LAGER

FORTS. SKÅPS- OCH LÅDINREDNING

BENÄMNING	ART.NR.	L*
Besticklåda Sesam låddjup 550 Besticklåda Sesam 550	30462	L
Knivblock Sesam låddjup 550 Knivblock Sesam 550	30465	L
Kryddtrappa Sesam låddjup 550 Kryddtrappa Sesam 550	30466	L
Redskapslåda Sesam låddjup 550 Redskapslåda Sesam stor 550 Redskapslåda Sesam liten 550	30463 30464	L L
Lådinredningar låddjup 650 Djupavdelare Scala, låddjup 650 Djupavdelare Scala, låddjup 650	30335	L
Filtmatta Classic/Scala låddjup 650 Filtmatta Classic/Scala, skåp bredd 300, låddjup 650 Filtmatta Classic/Scala, skåp bredd 400, låddjup 650 Filtmatta Classic/Scala, skåp bredd 500, låddjup 650 Filtmatta Classic/Scala, skåp bredd 600, låddjup 650 Filtmatta Classic/Scala, skåp bredd 800, låddjup 650 Filtmatta Classic/Scala, skåp bredd 1000, låddjup 650	30844 30845 30846 30847 30848 30849	L L L L L L
Gummimatta Classic/Scala låddjup 650 Gummimatta Classic/Scala skåp bredd 300 låddjup 650 Gummimatta Classic/Scala skåp bredd 400 låddjup 650 Gummimatta Classic/Scala skåp bredd 500 låddjup 650 Gummimatta Classic/Scala skåp bredd 600 låddjup 650 Gummimatta Classic/Scala skåp bredd 800 låddjup 650 Gummimatta Classic/Scala skåp bredd 1000 låddjup 650	30745 30746 30747 30748 30750 30752	L L L L L L
Lådavdelare Kanel låddjup 650 Lådavdelare Kanel 650	30472	L
Redskapslåda Kapris låddjup 650 Redskapslåda Kapris 650	30590	L

BENÄMNING	ART.NR.	L*
Tillbehör lådinredningar		
Insats Kapris Insats Kapris		
	30591	L
Bestickavdelare Salvia Bestickavdelare Salvia		
	30320	L
Trådbackar		
Trådback		
Trådback höjd 150, för skåp bredd 400	30174	L
Trådback höjd 150, för skåp bredd 500	30175	L
Trådback höjd 150, för skåp bredd 600	30176	L
Trådback höjd 150, för skåp bredd 800	30180	L
Rullskena		
Rullskena höger	30168	L
Rullskena vänster	30169	L
Systemskruv försänkt 6,1x13	39101	L
Avdelare till trådback Avdelare till trådback		
	30163	L
Filtmatta till trådback		
Filtmatta till trådback, skåp bredd 400	30108	L
Filtmatta till trådback, skåp bredd 500	30109	L
Filtmatta till trådback, skåp bredd 600	30110	L
Filtmatta till trådback, skåp bredd 800	30111	L
Trådhyllor		
Trådhylla		
Trådhylla, skåp bredd 300	30170	L
Trådhylla, skåp bredd 400	30171	L
Trådhylla, skåp bredd 500	30172	L
Trådhylla, skåp bredd 600	30173	L
Rullskena		
Rullskena höger	30168	L
Rullskena vänster	30169	L
Systemskruv försänkt 6,1x13	39101	L
Diskbänkskåpsinredning		
Paket Classic täckfront vid diskho		
Paket Classic täckfront vid diskho för skåp bredd 600	39383	L
Paket Classic täckfront vid diskho för skåp bredd 800	39384	L
Paket Scala täckfront vid diskho		
Paket Scala täckfront vid diskho för skåp bredd 600	39383S	L
Paket Scala täckfront vid diskho för skåp bredd 800	39384S	L
Hylla med plastskydd för diskbänkskåp med låda		
Hylla fast invändig, för diskbänkskåp bredd 600 med låda	46097	L
Hylla fast invändig, för diskbänkskåp bredd 800 med låda	46098	L
Sidoutdrag tråd Sidoutdrag tråd höjd 430 med två hyllor		
	32165	L

*LAGER

Skåps- och lådinredning

	BENÄMNING	ART.NR.	L*
	Källsortering		
	Källsortering Ångsö låddjup 450		
	Källsorteringsset Ångsö ram 2.0 för låda 600	30889	L
	Källsortering Ångsö låddjup 450		
	Källsorteringsset Ångsö ram 2.0 för låda 800	30890	L
	Källsortering Sarek smal		
	Källsortering Sarek smal	30881	L
	Källsortering Sarek bred		
	Källsortering Sarek bred	30882	L
	Påhångsram Sarek bred		
	Påhångsram Sarek bred	30888	L
	Källsortering Djurö låddjup 500		
	Källsortering Djurö skåp bredd 400 låddjup 500	30872	L
	Källsortering Djurö skåp bredd 600 låddjup 500	30875	L
	Källsortering Djurö skåp bredd 800 låddjup 500	30878	L
	Källsortering Djurö låddjup 550		
	Källsortering Djurö skåp bredd 400 låddjup 550	30873	L
	Källsortering Djurö skåp bredd 600 låddjup 550	30876	L
	Källsortering Djurö skåp bredd 800 låddjup 550	30879	L
	Källsortering Djurö låddjup 650		
	Källsortering Djurö skåp bredd 400 låddjup 650	30874	L
	Källsortering Djurö skåp bredd 600 låddjup 650	30877	L
	Källsortering Djurö skåp bredd 800 låddjup 650	30880	L
	Källsortering Tyresta för invändig hög låda		
	Källsortering Tyresta för invändig hög låda bredd 400	30885	L
	Källsortering Tyresta för invändig hög låda bredd 600	30886	L
	Källsortering Tyresta för invändig hög låda bredd 800	30887	L
	Källsorteringshinkar - tillbehör och reservdelar		
	Lock källsorteringshink 8L/13L	30866	L
	Avdelare källsorteringshink 13/18,5L - reservdel	30864	L
	Ramlock för plastpåsar i källsorteringshink 13/8L - reservdel	30868	L
	Källsorteringshinkar - tillbehör och reservdelar		
	Källsorteringshink 13L - reservdel	30860	L
	Källsorteringshink 8L - reservdel	30861	L
	Källsorteringshink 2,8L - reservdel	30862	L
	Källsorteringskorg mat 12L - reservdel	30863	L
	Avdelare källsorteringshink 13/18,5L - reservdel	30864	L
	Avdelare källsorteringshink 8L	30865	L
	Källsorteringshink 18,5L - reservdel	30867	L

	BENÄMNING	ART.NR.	L*
	Tvättinredning		
	Tvättkorg i textil		
	Tvättkorg textil höjd 500, för skåp bredd 400	30139	L
	Tvättkorg textil höjd 500, för skåp bredd 600	30140	L
	Tvättkorg tråd		
	Tvättkorg utdragbar, för skåp min bredd 400	30116	L
	Strykbräda, utdragbar		
	Strykbräda, skåp bredd 400 - reservdel	30501	L
	Överdrag strykbräda		
	Överdrag strykbräda - reservdel	30500	L
	Hörnskåpsinredning		
	Hörnskåpsinrede utdrag Cajun		
	Hörnbänkskåpsinrede Cajun, höger skåp bredd 1000 - reservdel	30154	L
	Hörnbänkskåpsinrede utdrag Cajun vänster skåp bredd 1000 - reservdel	30155	L
	Hörnbänkskåpsinrede utdrag Cajun, höger skåp bredd 1200 - reservdel	30156	L
	Hörnbänkskåpsinrede Cajun, vänster skåp bredd 1200 - reservdel	30157	L
	Softstopp Cajun		
	Softstopp Cajun, höger 2-pack - reservdel	30212	L
	Softstopp Cajun, vänster 2-pack - reservdel	30213	L
	Hörnskåpsinrede utdrag Chili		
	Hörnbänkskåpsinrede Chili, skåp bredd 1000 - reservdel	30188	L
	Hörnskåpsinrede karusell Curry		
	Hörnbänkskåpsinrede karusell Curry, skåp 900x900 - reservdel	30187	L
	Hörnskåpsinrede karusell Dill		
	Hörnbänkskåpsinrede karusell Dill, skåp bredd 1200 - reservdel	30181	L
	Hörnskåpsinrede karusell Dragon		
	Hörnbänkskåpsinrede karusell Dragon, skåp 900x900 - reservdel	30183	L
	Reservdelssat för Dragon 3/4 karusell		
	Reservdelssat Dragon 3/4 karusell - reservdel	30184	L

*LAGER

FORTS. SKÅPS- OCH LÅDINREDNING

BENÄMNING	ART.NR.	L*
Städskåpsinredning		
Städskåpsutdrag		
Städskåpsutdrag	30123	L
Städskåpsatts, två backar och medicinskåp		
Städskåpsatts, två backar och medicinskåp, grå plast - reservdel	30125	L
Medicinskåp grå plast - reservdel		
Medicinskåp grå plast	30126	L
Lös städskåpsback inkl. skena - reservdel		
Lös städskåpsback inkl. skena	30129	L
Slanghållare plast - reservdel		
Slanghållare plast	30130	
Strykbrädeshållare - reservdel		
Strykbrädeshållare inkl. hållare för dammsugarslang	30504	L
Garderobsinredning		
Byxhängare		
Byxhängare, skåp bredd 600	30177	L
Byxhängare, skåp bredd 800	30178	L
Klädstång - reservdel		
Klädstång oval, skåp bredd 400	30808	L
Klädstång oval, skåp bredd 500	30809	L
Klädstång oval, skåp bredd 600	30810	L
Klädstång oval, skåp bredd 800	30811	L
Klädstånghållare, metall 1-pack - reservdel		
Klädstånghållare ovalt rör, metall	39305	L
Skohylla		
Skohylla, skåp bredd 600	30179	L
Skohylla, skåp bredd 800	30167	L
Utdragbar klädstång		
Utdragbar klädstång 255 - reservdel	30801	
Utdragbar klädstång 355	30803	L
Rullskena		
Rullskena höger	30168	L
Rullskena vänster	30169	L
Systemskruv försänkt 6,1x13	39101	L



BENÄMNING	ART.NR.	L*
Övrig skåpsinredning		
Handdukhängare och skena		
Handdukhängare inkl skena	30112	L
Hyllplan skåp		
Hyllplan skåpsdjup 302		
Hylla skåp bredd 200	46006	L
Hylla skåp bredd 300	46007	L
Hylla skåp bredd 400	46008	L
Hylla skåp bredd 500	46009	L
Hylla skåp bredd 600	46018	L
Hylla skåp bredd 700	46027	L
Hylla skåp bredd 800	46036	L
Hyllplan skåpsdjup 430		
Hylla skåp bredd 300	46103	L
Hylla skåp bredd 400	46104	L
Hylla skåp bredd 500	46105	L
Hylla skåp bredd 600	46106	L
Hylla skåp bredd 800	46108	L
Hylla skåp bredd 1000	46109	
Hyllplan skåpsdjup 580		
Hylla skåp bredd 300	46064	L
Hylla skåp bredd 400	46065	L
Hylla skåp bredd 500	46066	L
Hylla skåp bredd 600	46067	L
Hylla skåp bredd 700	46077	L
Hylla skåp bredd 800	46068	L
Hylla skåp bredd 900	46069	L
Hylla skåp bredd 1000	46070	L
Hylla fast special för bänk- och högskåp i djup 580		
Hylla fast 565x455x16 vit kantlist (för fast montering med 39003)	4601101	L
Hylla fast 765x455x16 vit kantlist (för fast montering med 39003)	4601301	
Hylla till DM-pelare 600x580x16		
Hylla lös till DM-pelare 600x580x16, standard kantlist	4609601	L
Hylla lös till DM-pelare 600x580x16, ek kantlist	4609603	
Hylla lös till DM-pelare 600x580x16, valnöt kantlist	4609606	
Hylla lös till DM-pelare 600x580x16, svart kantlist	4609607	
Hylla lös till DM-pelare 600x580x16, ask kantlist	4609608	
Hylla lös till DM-pelare 600x580x16, ek vitpigment kantlist	4609691	
Hylla till diagonalskåp		
Hylla diagonalskåp	46073	L
Glashylla 275 skåpsdjup 302		
Glashylla 275 skåp bredd 400	30203	L
Glashylla 275 skåp bredd 500	30197	L
Glashylla 275 skåp bredd 600	30199	L
Glashylla 275 skåp bredd 800	30200	L
Glashylla 295 skåpsdjup 302		
Glashylla 295 skåp bredd 400	30401	L
Glashylla 295 skåp bredd 500	30402	L
Glashylla 295 skåp bredd 600	30403	L
Glashylla 295 skåp bredd 800	30404	L
Lös botten special		
Botten lös 567x574,5 med fräst urtag för ventilation, standardkantlist	4410401	L



*LAGER

Skåps- och lådinredning

	BENÄMNING	ART.NR.	L*
	Hyllbärare kök		
	Hyllbärare stift		
	Hyllbärare stift	39001	L
	Hyllbärare vinkel		
	Hyllbärare vinkel	39007	L
	Hyllbärare svart gummi 5 mm tapp		
	Hyllbärare svart gummi, 5 tapp	39039	L
	Hyllbärare fast hylla UNO 1 vit		
	Hyllbärare fast hylla UNO 1 vit	39003	L
	Hyllbärare glashylla 5mm		
	Hyllbärare glashylla 5-6	39046	L
	Skärbrädor bänkskåp		
	Skärbräda med draglist faner/målad pris från		
	Skärbräda lös med draglist i ek, skåp bredd 300	3220101	L
	Skärbräda lös för skåp bredd 300	322230	
	Skärbräda lös med draglist i ek, skåp bredd 400	3220201	L
	Skärbräda lös för skåp bredd 400	322240	
	Skärbräda lös med draglist i ek, skåp bredd 500	3220301	L
	Skärbräda lös för skåp bredd 500	322250	
	Skärbräda lös med draglist i ek, skåp bredd 600	3220401	L
	Skärbräda lös för skåp bredd 600	322260	
	Skena till skärbräda		
	Skena till skärbräda	30208	L

Tillbehör fronter

BENÄMNING	ART.NR.	L*
Frontbeslag		
Panelhållare fäste front		
Panelhållare fäste front	39234	L
Panelhållare fäste stomme		
Panelhållare fäste stomme	39233	L
Panelhållare koppling		
Panelhållare koppling	39231	L
Täckbricka med Vedum-logo till gångjärn 155 gr		
Täckbricka med Vedum-logo till gångjärn 155°	39087	L
Täckbricka med Vedum-logo till gångjärn standard		
Täckbricka med Vedum-logo till gångjärn standard	39336	L
Täckbricka med Vedum-logo till dämpade gångjärn		
Täckbricka med Vedum-logo till dämpade gångjärn	39095	L
Täckpropp vit 35 mm (för gångjärnsgryta)		
Täckpropp vit 35 (för gångjärnsgryta)	39248	L
Öppningsvinkelbegränsare överfalsade luckor 5-pack		
Öppningsvinkelbegränsare överfalsade luckor 5-pack	39048	L
Gångjärn		
Gångjärn standard 120° utan plugg		
Gångjärn 120° utan plugg	39012	L
Gångjärn standard 120° med plugg		
Gångjärn 120° med plugg	39013	L
Monteringsplatta till ggj standard 120°		
Monteringsplatta till gångjärn 39012	39011	L
Gångjärn med dämpning 120° för skruvning		
Gångjärn med dämpning 120° för skruvning	39080U	L

BENÄMNING	ART.NR.	L*
Gångjärn med dämpning 120° för pressning		
Gångjärn med dämpning 120° för pressning	39085	L
Monteringsplatta till ggj med dämpning 120°		
Monteringsplatta till ggj med dämpning 120°	39090	L
Gångjärn 95° för diagonalskåp utan plugg		
Gångjärn 95° för diagonalskåp (mont.pl 39023)	39014U	L
Gångjärn 95° för skärmskåp		
Gångjärn 95° för skärmskåp	39015U	L
Gångjärn med dämpning diagonal, för skruvning		
Gångjärn med dämpning diagonal, för skruvning	39081U	L
Gångjärn med dämpning skärm, för skruvning		
Gångjärn med dämpning skärm, för skruvning	39082U	L
Monteringsplatta till ggj med dämpning, skärmgångjärn		
Monteringsplatta till ggj med dämpning, skärmgångjärn	39091	L
Monteringsplatta till ggj med dämpning, diagonalgångjärn		
Monteringsplatta till ggj med dämpning, diagonalgångjärn	39092	L
Gångjärn för överfalsade luckor utan plugg		
Gångjärn 170° för överfalsade luckor	39018	
Gångjärn för överfalsade luckor mässingslook		
Gångjärn för överfalsade luckor, mässingslook	39035	L
Gångjärn för överfalsade luckor		
Gångjärn för överfalsade luckor	39022	L
Gångjärn 155° för skruvning		
Gångjärn 155° för skruvning	39086U	L
Gångjärn med dämpning 155° för skruvning		
Gångjärn med dämpning 155° för skruvning	39084U	L

*LAGER

Tillbehör fronter

BENÄMNING	ART.NR.	L*
Monteringsplatta till ggj 155° rak		
Monteringsplatta till ggj 155° rak	39093	L
Monteringsplatta till ggj 155° vingar för eftermontering		
Monteringsplatta till ggj 155° vingar	39094	L
Vikgångjärn för hörnlucka		
Vikgångjärn för hörnlucka	39021	L
Monteringsplatta för vik-ggj, lucktjocklek 16 mm		
Monteringsplatta för vik-ggj, lucktjocklek 16 mm	39026	L
Monteringsplatta för vik-ggj, lucktjocklek 19 mm		
Monteringsplatta för vik-ggj, lucktjocklek 19 mm	39027	L
Monteringsplatta till ggj 95° / 160° och överfals		
Monteringsplatta till ggj för överfalsade luckor	39023	L
Gångjärn 100° för kyl/frys		
Gångjärn kyl/frys 100gr odämpat	39096	L
Plastplugg vit till gångjärn		
Plastplugg vit till gångjärn	39335	L
Luckdämpare		
Luckdämpare Softclose standard		
Luckdämpare Softclose standard	39331	L
Luckdämpare karta		
Luckdämpare karta	39313	L
Luckdämpare Smove		
Luckdämpare Smove	39328	L
Adapter till Smove		
Adapter till Smove	39330	L

BENÄMNING	ART.NR.	L*
Skarvjärn fronter		
Skarvjärn 116x18x2 mm		
Skarvjärn 116x18x2	39332	L
Skarvjärn 596x40x1,5 u-profil		
Skarvjärn 596x40x1,5 u-profil	39241	L
Skarvjärn 468x40x1,5 u-profil		
Skarvjärn 468x40x1,5 u-profil	39235	L
Skarvjärn 620x40x4 mm för DM front		
Skarvjärn 620x40x4 för DM front	39371	L
Skruv till skarvjärn/säkringslist TFX 4x16 mm		
Skruv till skarvjärn/säkringslist TFX 4x16	39116	L
Bättringsfärg		
Bättringsfärg flaska 2 cl		
Bättringsfärg Flaska 2 cl F20 Vit	3940620	L
Bättringsfärg Flaska 2 cl F44 Grå	3940644	L
Bättringsfärg Flaska 2 cl F48 mörk turkos	3940648	L
Bättringsfärg Flaska 2 cl F49 Betonggrå	3940649	L
Bättringsfärg Flaska 2 cl F51 vaniljvit	3940651	L
Bättringsfärg Flaska 2 cl F58 Varmgrå	3940658	L
Bättringsfärg Flaska 2 cl F68 antikvit	3940668	L
Bättringsfärg Flaska 2 cl F78 Mellangrå	3940678	L
Bättringsfärg Flaska 2 cl F79 Sandbeige	3940679	L
Bättringsfärg Flaska 2 cl F82 Åskblå	3940682	L
Bättringsfärg Flaska 2 cl F83 Nora grå	3940683	L
Bättringsfärg Flaska 2 cl F84 Skogsgrün	3940684	L
Bättringsfärg Flaska 2 cl F85 Svartbets	3940685	L
Bättringsfärg Flaska 2 cl F88 Linnebeige	3940688	L
Bättringsfärg Flaska 2 cl F89 Dimgrön	3940689	L
Bättringsfärg Flaska 2 cl F92 Naturvit	3940692	L
Bättringsfärg flaska 2 cl F93 Mörkgrå	3940693	L
Bättringsfärg flaska 2 cl F94 Jordröd	3940694	L
Bättringsfärg flaska 2 cl F96 Brun ek	3940696	L
Bättringsfärg Flaska 2 cl Specialkulör 1	39406SK1	
Bättringsfärg Flaska 2 cl Specialkulör 2	39406SK2	
Bättringsfärg Flaska 2 cl Specialkulör 3	39406SK3	
Bättringsfärg Flaska 2 cl Specialkulör 4	39406SK4	
Bättringsfärg Flaska 2 cl Specialkulör 5	39406SK5	
Bättringsfärg Flaska 2 cl Specialkulör 6	39406SK6	
Bättringsfärg Flaska 2 cl Specialkulör 7	39406SK7	
Bättringsfärg Flaska 2 cl Specialkulör 8	39406SK8	

*LAGER

Arbetsytor

Bänkskivor laminat prisgrupp 1-2, tjocklek 30 mm (pris/m), maxlängd och typ av standardlist se laminatspecifikation.



BENÄMNING	ART.NR.
Laminatbänkskiva metervera	
Laminatbänkskiva i laminat -1026D -3017 -5002 med postformad framkant	
Laminatbänkskiva djup 100-609 mm, PF framkant, standardlist två ändar	3721
Laminatbänkskiva djup 610 mm, PF framkant, standardlist två ändar	3750
Laminatbänkskiva i laminat -1026D med raka kanter och standardkantlist	
Laminatbänkskiva djup 630 mm, raka kanter med standardlist (endast laminat Kristall vit 1026D)	3735
Laminatbänkskiva raka kanter med standardkantlist	
Laminatbänkskiva djup 100-609 mm, raka kanter med standardlist	3723
Laminatbänkskiva djup 611-1220 mm, raka kanter med standardlist	3724
Laminatbänkskiva djup 610 mm, raka kanter med standardlist	3753
Laminatbänkskiva raka kanter med aluminiumkantlist	
Laminatbänkskiva djup 100-609 mm, raka kanter med avvikande list 1 mm	3727
Laminatbänkskiva djup 611-1220 mm, raka kanter med avvikande list 1 mm	3728
Laminatbänkskiva djup 610 mm, raka kanter med avvikande list 1 mm	3758
Aluminiumkantlist laminatbänkskiva	
Aluminiumkantlist, bänkskiva (ABS)	3790804
Bearbetningar bänkskivor	
Standardkantlist, bänkskiva (anpassad till laminatet)	3792



BENÄMNING	ART.NR.
Massivt trä bänkskiva metervera	
Bänkskiva trälamell: EK prisgrupp 1 / ASK prisgrupp 2.	
Ytbehandling hårdvax natur eller hårdvax vit	
Bänkskiva trälamell 30 mm djup 100-610 mm rak kant, hårdvax: natur, vit	3766
Bänkskiva trälamell 30 mm djup 611-900 mm rak kant	3767
Bänkskiva trälamell 30 mm djup 901-1220 mm rak kant, hårdvax: natur, vit	3768
Bänkskiva trälamell 36920 ytbehandling oljad - OFFERERAS	
Bänkskiva LG	36920
Pristillägg för kantutförande bänkskiva trälamell	
Tillägg för postformad kant bänkskiva trälamell	3796
Tillägg för profilerad kant bänkskiva trälamell	379602
Naturstensbänkskiva offereras	
Bänkskiva i natur-, komposit-, och akrylsten - OFFERERAS	
Stenbänkskiva/stänkskydd Dekker Nordic	36927











LAMINATSPECIFIKATION









PRISGRUPP	BENÄMNING / BETECKNING	MAX-LÄNGD	TJL	LIST
1	Kristall Vit	1026D	4070*	30 ABS
1	Grey Sonoma Oak	2006	4070*	30 ABS
1	Dark Charlestone Oak	2007	4070*	30 ABS
1	Willow White	2019	4070*	30 ABS
1	Oljad Ek	2024	4070*	30 ABS
1	Chicago Concrete Dark	3010	4070*	30 ABS
1	Cento	3016	4070*	30 ABS
1	Marmo Roma	3017	4070*	30 ABS
1	Kings Marble Green	3018	4070*	30 ABS
1	Grey Siena Marble	3025	4070*	30 ABS
1	Black Ventura Stone	3027	4070*	30 ABS
1	Karusell	3029	4070*	30 ABS
1	Flash Black	3030	4070*	30 ABS
1	Granat Skiffer Ljus	3033	4070*	30 ABS
1	Ipanema Vit	3038	4070*	30 ABS
1	Chromix Silver	5002	4070*	30 ABS
1	Beige Belmont	6060D	4070*	30 ABS
1	Marfil Cream	9477F	4070*	30 ABS
2	Carrara Marble	3006	4070*	30 ABS
2	Urban Style	3008	4070*	30 ABS
2	Virrvarr Silver	6943F	4070*	30 ABS
2	Virrvarr Antracit	6945F	4070*	30 ABS
2	Ferro Grafite	9483F	4070*	30 ABS

* 4070 mm gäller i djup 610 mm, djupare skivor maxlängd 3630 mm.









Arbetsytor



Bänkskivor laminat prisgrupp 1-2, tjocklek 30 mm (pris/m), maxlängd och typ av standardlist se laminatspecifikation.

	BENÄMNING	ART.NR.	L*
	Bearbetningar bänkskivor		
	Bearbetningar bänkskiva Typ 1: Snedskärning		
	Standardkantlist typ 1 snedskärning	378010	
	Massiv trälamell typ 1 snedskärning	378013	
	Aluminium kantlist 1 mm typ 1	378014	
	Bearbetningar bänkskiva Typ 2: Hörnskarv/rak skarv		
	Standardkantlist typ 2 hörnskarv	378020	
	Postform kant typ 2 hörnskarv	378022	
	Massiv trälamell typ 2 hörnskarv	378023	
	Aluminiumkantlist 1 mm typ 2 hörnskarv	378024	
	Bearbetningar bänkskiva Typ 3: Runda hörn		
	Standardkantlist (min radie 50 mm) typ 3 runda hörn	378030	
	Massiv trälamell (min radie 50 mm) typ 3 runda hörn	378033	
	Aluminiumkantlist 1 mm (min radie 50 mm) typ 3 runda hörn	378034	
	Bearbetningar bänkskiva Typ 4: Hörnlösning 45 gr		
	Standardkantlist typ 4 hörn 45°	378040	
	Postform typ 4 hörn 45°	378042	
	Massiv trälamell typ 4 hörn 45°	378043	
	Aluminium kantlist 1 mm typ 4 hörn 45°	378044	
	Bearbetningar bänkskiva Typ 5: Hörnlösning för spis. Pris per skiva		
	Standardkantlist typ 5 hörn för spis	378050	
	Postform typ 5 hörn för spis	378052	
	Massiv trälamell typ 5 hörn för spis	378053	
	Aluminiumkantlist 1 mm typ 5 hörn för spis	378054	
	Bearbetningar bänkskiva Typ 6: Hörnlösning för avslutningsskåp		
	Standardkantlist typ 6 hörn för avslutningsskåp	378060	
	Massiv trälamell typ 6 hörn för avslutningsskåp	378063	
	Aluminiumkantlist 1 mm typ 6 hörn för avslutningsskåp	378064	
	Bearbetningar bänkskiva Typ 7: Urtag i bakkant		
	Bearbetning trälist typ 7 urtag i bakkant	378071	
	Bearbetning standardkantlist typ 7 urtag i bakkant	378072	
	Bearbetningar bänkskiva Typ 8: Underlimning av diskbänk.		
	Diskbänkspriset tillkommer.		
	Underlimning av diskbänk i laminat typ 8	378080	
	Underlimning av diskbänk i massivträ typ 8	378083	
	Bearbetningar bänkskiva Typ 9: Urtag för diskbänk/spishäll (förfräst 20 mm djupt på ovansidan)		
	Urtag för diskbänk/spishäll typ 9	378090	
	Bearbetningar bänkskiva Typ 11: Hel radie		
	Standardkantlist (min radie 100 mm) typ 11 hel radie	378200	
	Massiv trälamell (min radie 100 mm) typ 11 hel radie	378203	
	Aluminiumkantlist 1 mm (min radie 100 mm) typ 11 hel radie	378204	

	BENÄMNING	ART.NR.	L*
	Bearbetningar bänkskiva Typ 12: Stabiliseringsjärn för massiva träbänkskivor		
	Bearbetningar bänkskiva Typ 12: Stabiliseringsjärn inkl infräsning	378303	
	Bearbetningar bänkskiva Typ 13: Sidoavslutningslist aluminium i rostfri look		
	Montering av sidoavslutningslist typ 13	39222	
	Sidoavslutningslist rak, 610x30 typ 13	39265	
	Sidoavslutningslist PF höger, 610x30 typ 13	39266	
	Sidoavslutningslist PF vänster, 610x30 typ 13	39267	
	Bearbetningar bänkskiva Typ 14: Hörnlösning 45 gr (bakkant L=1098 mm)		
	Standardkantlist typ 14 hörn 45°	378400	
	Massiv trälamell typ 14 hörn 45°	378403	
	Aluminiumkantlist 1 mm typ 14 hörn 45°	378404	
	Bearbetningar bänkskiva Typ 15: Urtag i hörn		
	Bearbetning laminatskiva typ 15 urtag i hörn	378501	
	Bearbetning massivträ typ 15 urtag i hörn	378502	
	Standardkantlist, bänkskiva (anpassad till laminatet)	3792	
	Bearbetningar bänkskiva Typ 16: Hörnlösning 45 gr, bakkant in i hörn.		
	Standardkantlist typ 16 hörn 45°	378600	
	Massiv trälamell typ 16 hörn 45°	378603	
	Aluminiumkantlist 1 mm typ 16 hörn 45°	378604	
	Bearbetningar bänkskiva Typ 17: Hörnlösning 45 gr (bakkant L=1298 mm)		
	Standardkantlist typ 17 hörn 45°	378700	
	Massiv trälamell typ 17 hörn 45°	378703	
	Aluminiumkantlist 1 mm typ 17 hörn 45°	378704	
	Bearbetningar bänkskiva Typ 18: Specialkostnad		
	Startkostnad övriga speciallösningar typ 18	378800	
	Beslag bänkskivor		
	Stödben för bänkskiva höjd 870		
	Stödben höjd 865, borstat stål	39208	L
	Standardkonsol bänkskiva 410x490x27		
	Standard-konsol vit 410x490x27 för bänkskiva	39209	L
	Skarvbeslag bänkskiva Bas 3-pack		
	Skarvbeslag bänkskiva Bas 3-pack	392012	L
	Skarvbeslag bänkskiva Quick 3-pack		
	Skarvbeslag bänkskiva Quick 3-pack	392013	L

FORTS. ARBETSYTOR

	BENÄMNING	ART.NR.	L*
	Beslagspåse för massiva träskivor		
	Beslagspåse för massiva skivor	39615	L
	Stödbeslag för stenskivor med överhäng		
	Stödbeslag för stenskivor 6x70x200, svart	39216	L
	Stödbeslag för stenskivor 6x70x200, vit	39217	L
	Vinkelbeslag bänkskiva		
	Vinkelbeslag bänkskiva 530x45x45 vit	39232	L
	Vinkelstöd bänkskiva för hällskåp		
	Vinkelstöd bänkskiva 600 för hällskåp	39036	L
	Vinkelstöd bänkskiva 800 för hällskåp	39037	L
	Vinkelstöd bänkskiva 1000 för hällskåp	39038	L
Skötselprodukter bänkskivor			
Monteringsanvisning bänkskiva laminat			
	Monteringsanvisning bänkskiva laminat	39270	L
	Rengöring laminatbänkskivor		
	Rengöring laminat standard	37012	L
	Rengöringsset laminat supermatt	37011	L
Monteringsanvisning bänkskiva massivt trä			
	Monteringsanvisning bänkskiva massivt trä	39271	L
	Rengöring massiva träbänkskivor		
	Rengöringspray massiva träbänkskivor	37010	L
	Olja för efterbehandling av massiva träbänkskivor		
	Olja för efterbehandling av oljade massiva träbänkskivor	37000	L
	Hårdvaxolja massiva träbänkskivor		
	Hårdvax natur, 0,125 l	37005	L
	Hårdvax vit topp, 0,125 l (för efterbehandling)	37008	L
Monteringsanvisning skyddstejp			
	Monteringsanvisning skyddstejp	39272	L

	BENÄMNING	ART.NR.	L*
	Skyddstejp alu, bänkskiva		
	Skyddstejp alu, bänkskiva	39030	L
	Tätningsslack för underkant vid diskmaskin		
	Tätningsslack för underkant vid diskmaskin	39410	L

*LAGER

Diskhoar och diskbänkar



BENÄMNING	ART.NR.	L*
Rostfria diskhoar		
Barents diskho		
Intra Barents BA400-R06, nedfällning	34082	L
Intra Barents BA500-R06, nedfällning	34083	L
Intra Barents BA400-R411, underlimning	34084	L
Intra Barents C380-R26, nedfällning	34085	L
Intra Barents C313-R316, underlimning	34141F	L
Intra Barents A340-R06, nedfällning	34142	L
Intra Barents C380-R56, underlimning	34176	L
Intra Barents C313-R06, nedfällning	34141	L
Nivis diskho		
Intra Nivis 62SHRF höger, nedfällning	34580H	L
Intra Nivis 62SHLF vänster, nedfällning	34580V	L
Intra Nivis 62SHRF höger, underlimning	34581H	L
Intra Nivis 62SHLF vänster, underlimning	34581V	L
Intra Nivis D82SHRF höger, nedfällning	34582H	L
Intra Nivis D82SHLF vänster, nedfällning	34582V	L
Intra Nivis D82SHRF höger, underlimning	34583H	L
Intra Nivis D82SHLF vänster, underlimning	34583V	L
Intra Nivis 82DF dubbel, nedfällning	34584	L
Intra Nivis 82DF dubbel, underlimning	34585	L
Intra Nivis D82SRF höger, nedfällning	34586H	L
Intra Nivis D82SLF vänster, nedfällning	34586V	L
Intra Nivis D82SRF höger, underlimning	34587H	L
Intra Nivis D82SLF vänster, underlimning	34587V	L
Intra Nivis D112DRF höger, nedfällning	34588H	L
Intra Nivis D112DLF vänster, nedfällning	34588V	L
Intra Nivis D112DRF höger, underlimning	34589H	L
Intra Nivis D112DLF vänster, underlimning	34589V	L
Baltic diskho		
Intra Baltic 230, underlimning	34632	L
Intra Baltic 500, underlimning	34633	L
Intra Baltic 585SHR-LWT, höger underlimning	34634H	L
Intra Baltic 585SHL-LWT, vänster underlimning	34634V	L
Intra Baltic 745D-LWT, underlimning	34635	L
Linea diskho		
Intra Linea 2740, under- och planlimning	34544	L
Intra Linea 7140, under- och planlimning	34545	L
Frame diskho		
Intra Frame FR155 underlimning för laminat	34500	L
Intra Frame FR340, underlimning för laminat	34501	L
Intra Frame FR520 underlimning för laminat	34502	L
Intra Frame FR155 underlimning för trä	34530	L
Intra Frame FR340 underlimning för trä	34531	L
Intra Frame FR520 underlimning för trä	34532	L
Intra Frame 520 mässing, underlimning för laminat	34549	L

BENÄMNING	ART.NR.	L*
Omnia diskho		
Intra Omnia 60SHRF höger, under- och planlimning, nedfällning	36226H	L
Intra Omnia 60SHLF vänster, under- och planlimning, nedfällning	36226V	L
Intra Omnia 78DF, under- och planlimning, nedfällning	36227	L
Intra Omnia 42SF, under- och planlimning, nedfällning	36228	L
Intra Omnia 600SF, under- och planlimning, nedfällning	36246	L
Intra Omnia 97SXRf höger, under- och planlimning, nedfällning	36247H	L
Intra Omnia 97SXLf vänster, under- och planlimning, nedfällning	36247V	L
Intra Omnia 97SHRF höger, under- och planlimning, nedfällning	36248H	L
Intra Omnia 97SHLF vänster, under- och planlimning, nedfällning	36248V	L
Intra Omnia 97SXHRF höger, under- och planlimning, nedfällning	36249H	L
Intra Omnia 97SXHLF vänster, under- och planlimning, nedfällning	36249V	L
Intra Omnia 97DRF höger, under- och planlimning, nedfällning	36250H	L
Intra Omnia 97DLF vänster, under- och planlimning, nedfällning	36250V	L
Intra Omnia 78SXHRF höger, under- och planlimning, nedfällning	36251H	L
Intra Omnia 78SXHLF vänster, under- och planlimning, nedfällning	36251V	L
Tvätttho		
Tvättlåda 485x385x190, nedfällning	34080	L
Tvättlåda, 555x455x230 nedfällning	34081	L
Porslins- komposithoar		
Granite diskho		
Intra Granite Gren100L-PU-PL, underlimning	34573	L
Intra Granite GREN100S-PU-PL, underlimning	34574	L
Intra Granite GREN100XL-PU-PL, underlimning	34575	L
Porslinsho		
Porslinsho Panor 600	34197	L
Rostfria heltäckande diskbänkar		
Atlantic diskbänk enkelho		
Intra Atlantic F06 KV-610	3465060	L
Intra Atlantic F10 höger KV-610	3465100H	L
Intra Atlantic F10 vänster KV-610	3465100V	L
Intra Atlantic F12 höger KV-610	3465120H	L
Intra Atlantic F12 vänster KV-610	3465120V	L
Atlantic diskbänk stor/liten ho		
Intra Atlantic G12 höger-KV-610	3413120H	L
Intra Atlantic G12 vänster-KV-610	3413120V	L
Intra Atlantic G1220 höger-KV-610	3413122H	L
Intra Atlantic G1220 vänster-KV-610	3413122V	L
Intra Atlantic G10 höger KV-610	3466100H	L
Intra Atlantic G10 vänster KV-610	3466100V	L
Intra Atlantic G1070 höger KV-610	3466107H	L
Intra Atlantic G1070 vänster KV-610	3466107V	L
Intra Atlantic G13 höger KV-610	3466130H	L
Intra Atlantic G13 vänster KV-610	3466130V	L
Intra Atlantic G14 höger KV-610	3466140H	L
Intra Atlantic G14 vänster KV-610	3466140V	L

*LAGER

FORTS. DISKHOAR OCH DISKBÄNKAR

	BENÄMNING	ART.NR.	L*
	Atlantic diskbänk dubbla hoar		
	Intra Atlantic H08 KV-610	3415080	L
	Intra Atlantic H14 höger-KV-610	3415140H	L
	Intra Atlantic H14 vänster-KV-610	3415140V	L
	Intra Atlantic H1420 höger-KV-610	3415142H	L
	Intra Atlantic H1420 vänster-KV-610	3415142V	L
	Intra Atlantic H16 höger-KV-610	3415160H	L
	Intra Atlantic H16 vänster-KV-610	3415160V	L
	Intra Atlantic H1620 höger-KV-610	3415162H	L
	Intra Atlantic H1620 vänster-KV-610	3415162V	L
	Intra Atlantic H15 höger KV-610	3467150H	L
	Intra Atlantic H15 vänster KV-610	3467150V	L
	Skärbrädor diskhoar		
	Skärbräda diskho		
	Skärbräda Horizon ek	34162	L
	Skärbräda Frame ek	34163	L
	Skärbräda Linea ek	34164	L
	Tillbehörsartiklar diskbänk/diskho		
	Utloppssats tvättbänk		
	Utloppssats tvättbänk	34159	L
	Korgventilskit		
	Korgventilskit	34169	L
	Monteringspåse för heltäckande diskbänkar		
	Monteringspåse för heltäckande diskbänkar	39228	L
	Propp Atlantic svart gummi		
	Propp Atlantic svart gummi	34183	L
	Diskmedelpump krom		
	Diskmedelpump krom	34154	L
	Putsduk för rostfritt		
	Putsduk för rostfritt	34174	L
	Rensskål		
	Rensskål Linea rostfri	34165	L
	Rensskål Frame rostfri	34182	L
	Shining kit till rostfria diskbänkar		
	Shining kit till rostfria diskbänkar	34153	L
	Silbricka 3½' med metallpropp		
	Silbricka 3½' med metallpropp	34155	L

	BENÄMNING	ART.NR.	L*
	Silkorg Atlantic/Horizon/Linea		
	Silkorg Atlantic/Horizon/Linea	34152	L
	Silkorg Frame		
	Silkorg Frame	34542	L
	Intra Strap clip 4-pack		
	Intra Strap clip 4-pack	34196	L

*LAGER

Blandare











BENÄMNING	ART.NR.	L*
Engreppsblandare, kök		
Blandare Round T2180, exkl avstängning		
Blandare RoundT2180 svart, exkl dm-avst	34375	L
Blandare RoundT2180 krom, exkl dm-avst	34376	L
Blandare Round T2184, inkl DM-avstängning		
Blandare RoundT2184 svart, inkl DM-avstängning	34377	L
Blandare RoundT2184 krom, inkl DM-avstängning	34378	L
Blandare Arman 984, inkl DM-avstängning		
Blandare Arman984 mässing, inkl DM-avstängning	34384	L
Blandare Arman984 svart, inkl DM-avstängning	34385	L
Blandare Arman984 krom, inkl DM-avstängning	34386	L
Blandare Arman984 borstad, inkl DM-avstängning	34387	L
Blandare Arman 980, exkl avstängning		
Blandare Arman980 mässing, exkl dm-avst	34388	L
Blandare Arman980 svart, exkl dm avst	34389	L
Blandare Arman980 krom, exkl dm-avst	34390	L
Blandare Arman980 borstad, exkl dm-avst	34391	L
Blandare Arman 887, inkl DM-avstängning		
Blandare Arman887 mässing, utdragbar slang, inkl DM-avstängning	34392	L
Blandare Arman887 svart, utdragbar slang, inkl DM-avstängning	34393	L
Blandare Arman887 krom, utdragbar slang, inkl DM-avstängning	34394	L
Blandare Arman887 borstad, utdragbar slang, inkl DM-avstängning	34395	L
Blandare EVO 185, exkl avstängning		
Blandare EVO 185 krom, utdragbar slang, exkl dm-avst	34115	L
Blandare Ringo 984, inkl DM-avstängning		
Blandare Ringo 984 mattsvart, inkl DM-avstängning	34193	L
Diskmaskinsavstängning		
Diskmaskinsavstängare krom		
Diskmaskinsavstängare krom	34199	L



Belysning och elartiklar

	BENÄMNING	ART.NR.	L*
	Profilbelysning		
	Belysning Dalum		
	Belysning 5W Dalum svart	34313	L
	Belysning 5W Dalum	34314	L
	Garderobsbelysning Flo		
	Garderobsbelysning Flo	34278	L
	Bänkbelysning Gebo		
	Bänkbelysning 4,2W Gebo 400	34245	L
	Bänkbelysning 6,5W Gebo 600	34246	L
	Bänkbelysning 8,7W Gebo 800	34247	L
	Bänkbelysning 11W Gebo 1000	34248	L
	Bänkbelysning 13,3W Gebo 1200	34249	L
	Lådbelysning Lexby		
	Lådbelysning 7,2W Lexby 600	583372	L
	Lådbelysning 10,5W Lexby 800	583383	L
	Lådbelysning 13,4W Lexby 1000	583402	L
	Belysningslist Long belysningsbotten		
	Belysningslist 8,6W Long 600	34215	L
	Belysningslist 17W Long 1200	34216	L
	Belysningslist 25,7W Long 1800	34217	L
	Belysningslist 34,2W Long 2400	34218	L
	Belysning Tuve		
	Belysning 2,7W Tuve Ø58	34304	L
	Belysning 4,2W Tuve Ø78	34305	L
	Belysning 2,7W Tuve Ø58 svart	34307	L
	Eluttag		
	Eluttag Eling		
	Eluttag Eling	34293	L
	Kåpa Eling		
	Kåpa Eling	342931	L
	Eluttag Ryd		
	Eluttag Ryd	34295	L
	Eluttag Tun		
	Eluttag Tun	34292	L
	Driver		
	Driver Flo 12V/15W		
	Driver Flo 12V/15W	34279	L
	Driver Tuve 12V/25W dimbar		
	Driver Tuve 12V/25W dimbar	34306	L
	Driver Gebo 24V/19W dimbar		
	Driver Gebo 24V/19W dimbar	34250	L
	Driver Lexby 24V/30W		
	Driver Lådbelysning Lexby 24V/30W	58343	L
	Driver Dalum/Long 24V/25W dimbar		
	Driver Dalum/Long 24V/25W dimbar	34315	L
	Driver Long 24V/50W dimbar		
	Driver Long 24V/50W dimbar	34224	L

	BENÄMNING	ART.NR.	L*
	Förlängningskabel		
	Förlängningskabel Flo		
	Förlängningskabel Flo	34233	L
	Förlängningskabel Gebo		
	Förlängningskabel Gebo	34242	L
	Förlängningskabel Dalum Lexby Long		
	Förlängningskabel Dalum Lexby Long	34316	L
	Förlängningskabel Tuve, Fors		
	Förlängningskabel Tuve, Fors	34244	L
	Grenuttag Tuve		
	Grenuttag Tuve	34232	L
	Profiler och raster		
	Profil och raster för Long belysningsbotten		
	Profil och raster Long 600	34203	L
	Profil och raster Long 1200	34204	L
	Profil och raster Long 1800	34205	L
	Profil och raster Long 2400	34206	L
	Skyddslist Long		
	Skyddslist Long 16mm vid flexibel front fläkt	38021	L
	Skyddslist Long 19mm vid flexibel front fläkt	38022	L
	Reservdelar el, belysning		
	Belysning Long vitrinhögskåp höjd 1950 - reservdelar		
	Belysningslist 18,7W Long vitrinhögskåp 1950 - reservdel	34355	L
	Plastraster Long 823 vitrinhögskåp 1950 - reservdel	34357	L
	Plastraster Long 1079 vitrinhögskåp 1950 - reservdel	34359	L
	Belysning Long vitrinhögskåp höjd 2100 - reservdelar		
	Belysningslist 20W Long vitrinhögskåp 2100 - reservdel	34356	L
	Plastraster Long 882 vitrinhögskåp 2100 - reservdel	34358	L
	Plastraster Long 1170 vitrinhögskåp 2100 - reservdel	34360	L
	Long - reservdelar		
Clips 2-pack Long - reservdel	34226	L	
Ändkåpa 2-pack Long - reservdel	34227	L	
	Belysningskabel Tuve - reservdel		
	Belysningskabel Tuve reservdel	34240	L

*LAGER







Handtag och knoppar

BENÄMNING	ART.NR.	L*
Bas handtag		
Handtag Anemon		
Handtag Anemon cc 128 färg rostfri	31016	L
Handtag Anemon cc 128 svart	31019	L
Handtag Anemon cc 128 krom	31014	L
Handtag Ginst		
Handtag Ginst cc 128 krom	31304	L
Handtag Ginst cc 128 färg rostfri	31305	L
Handtag Ginst cc 128 svart	31306	L
Handtag Malva		
Handtag Malva cc 128 krom	31317	L
Handtag Malva cc 128 färg mässing	31318	L
Handtag Malva cc 128 färg rostfri	31319	L
Handtag Malva cc 128 svart	31320	L
Handtag Tagetes		
Handtag Tagetes cc 128 färg rostfri	31031	L
Handtag Viva		
Handtag Viva cc 128 rostfri	31085	L
Klassisk stil handtag		
Handtag Aster		
Handtag Aster cc 128 svart	31303	L
Handtag Aster cc 128 svart/krom	31013	L
Handtag Krasse		
Handtag Krasse cc 128 krom	31311	L
Handtag Krasse cc 128 mässing	31312	L
Handtag Krasse cc 128 svart	31313	L
Handtag Viol		
Handtag Viol cc 64 krom	31331	L
Handtag Viol cc 64 färg rostfri	31332	L
Handtag Viol cc 64 svart	31333	L
Modern stil handtag		
Handtag Havtorn		
Handtag Havtorn cc 160 svart	31221	L
Handtag Havtorn cc 160 färg rostfri	31222	L
Handtag Havtorn cc 160 färg mässing	31223	L
Handtag Havtorn cc 2x589 svart	31224	L
Handtag Havtorn cc 2x589 färg rostfri	31225	L
Handtag Havtorn cc 2x589 färg mässing	31226	L
Handtag Iris		
Handtag Iris L100 färg rostfri	31227	L
Handtag Iris L100 svart	31228	L
Handtag Iris L350 färg rostfri	31229	L
Handtag Iris L350 svart	31230	L
Handtag Konvalj		
Handtag Konvalj cc 160 krom	31310	L
Handtag Konvalj cc 160 färg rostfri	31008	L
Handtag Konvalj cc 160 svart	31010	L
Handtag Tibast		
Handtag Tibast cc 128 mässing	31325	L
Handtag Tibast cc 128 rostfri	31326	L
Handtag Tibast cc 128 svart	31327	L



BENÄMNING	ART.NR.	L*
Skandinavisk stil handtag		
Handtag Akleja		
Handtag Akleja cc 128 RAL 7044 greige	31300	L
Handtag Akleja cc 128 RAL 7043 mörkgrå	31301	L
Handtag Akleja cc 128 RAL 8012 röd	31302	L
Handtag Akleja cc 128 krom	31202	L
Handtag Akleja cc 128 obehandlad mässing	31203	L
Handtag Akleja cc 128 svart läder/krom	31035	L
Handtag Akleja cc 128 brunt läder/krom	31036	L
Handtag Tistel		
Handtag Tistel cc 128 antik mässing	31041	L
Handtag Tistel cc 128 färg rostfri	31042	L
Handtag Tistel cc 128 svart	31040	L
Handtag Tistel cc 224 svart	31044	L
Handtag Tistel cc 224 antik mässing	31045	L
Handtag Tistel cc 224 färg rostfri	31046	L
Bas knoppar		
Knopp Malva		
Knopp Malva Ø25 krom	31321	L
Knopp Malva Ø25 färg mässing	31322	L
Knopp Malva Ø25 färg rostfri	31323	L
Knopp Malva Ø25 svart	31324	L
Klassisk stil knoppar		
Knopp Krasse		
Knopp Krasse Ø28 krom	31314	L
Knopp Krasse Ø28 mässing	31315	L
Knopp Krasse Ø28 svart	31316	L
Knopp Lilja		
Knopp Lilja Ø30 svart	31117	L
Knopp Lilja Ø30 krom	31118	L
Knopp Viol		
Knopp Viol Ø30 krom	31334	L
Knopp Viol Ø30 färg rostfri	31335	L
Knopp Viol Ø30 svart	31336	L
Modern stil knoppar		
Knopp Havtorn Ø17		
Knopp Havtorn Ø17 färg mässing	31307	L
Knopp Havtorn Ø17 färg rostfri	31308	L
Knopp Havtorn Ø17 svart	31309	L
Knopp Tibast		
Knopp Tibast L50 mässing	31328	L
Knopp Tibast L50 rostfri	31329	L
Knopp Tibast L50 svart	31330	L
Skandinavisk stil knoppar		
Knopp Tistel		
Knopp Tistel Ø20 svart	31127	L
Knopp Tistel Ø20 antik mässing	31128	L
Knopp Tistel Ø20 färg rostfri	31129	L
Push luckor		
Push-öppning tillbehör till sidohängd lucka, 1-pack		
Push-öppning för lucka, 1-pack	39043	L
Push-öppning för lucka på fläkthylla, 1-pack	39072	L
Push-set för överhängda luckor, för eftermontering		
Aventos HK-S tip-on 400-1000	39073	L
Aventos HK-S tip-on 960-2215	39074	L
Aventos HK tip-on 1500-4900	39075	L
Tip-on utstötare	39076	L

FORTS. HANDTAG OCH KNOPPAR

	BENÄMNING	ART.NR.	L*
	Push lådor		
	Push-set för låda, för eftermontering		
	Hållare för synkroniseringsstång	30620	L
	Push-set för låda (för eftermontering, synkroniseringsstång tillkommer)	30729	L
	Skruv spax-s txx 3,5x15	39141	L
	Synkroniseringsstång, skåp bredd 300	30789	L
	Synkroniseringsstång, skåp bredd 400	30790	L
	Synkroniseringsstång, skåp bredd 500	30791	L
	Synkroniseringsstång, skåp bredd 600	30730	L
	Synkroniseringsstång, skåp bredd 700	30731	L
	Synkroniseringsstång, skåp bredd 800	30732	L
	Synkroniseringsstång, skåp bredd 1000 (hållare 30620 tillkommer)	30734	L
	PUSH -funktion monterad i fabrik pris/låda eller lucka		
	Monterad push-öppning på en överhängd lucka	30277P	
	Monterad push-öppning på en låda Classic/Scala	30735P	
	Borrmall handtag		
	Borrmall (för alla handtag)	30998	L
	Borrmall med instruktion (för ht upp till cc 192 mm)	30999	
	Instruktion för 30998 borrmall handtag	39285	L
	Skruv/bricka handtag/knopp		
	Distans handtagsskruv		
	Distans handtagsskruv	39375	L
	Skruv för handtag		
	Skruv för handtag TFX 3x16	39105	L
	Skruv för handtag M4 x 20	39181	L
	Skruv för handtag M4 x 22	39182	L
	Skruv för handtag M4 x 25	39183	L
	Skruv för handtag M4 x 35	39185	L
	Skruv för handtag M4 x 28	39189	L
	Skruvstift till knopp		
	Skruvstift 4x40 till knopp	39168	L

*LAGER

Hyllor och konsoler

BENÄMNING	ART.NR.	L*
Hyllsystem		
Hyllset Vilda rakt		
Hyllor Vilda rak 3 st bredd 599	3524	
Hyllor Vilda rak 3 st bredd 924	3525	
Hyllset Vilda hörn		
Hyllor Vilda hörn höger 3 st bredd 617/924	3526	
Hyllor Vilda hörn vänster 3 st bredd 617/924	3527	
Benset Vilda		
Benset Vilda 1 st höjd 870 (stödben och två mellanben)	3898	
Lösa reservdelar Vilda hyllsystem		
Hylla Vilda rak 599x322x19 - reservdel	3520	
Hylla Vilda rak 924x322x19 - reservdel	3521	
Hylla Vilda hörn höger 617x322x19 - reservdel	3522	
Hylla Vilda hörn vänster 617x322x19 - reservdel	3523	
Stödben Vilda Ø=35 längd140 - reservdel	3896	
Mellanben Vilda Ø=35 längd330 - reservdel	3897	
Pinnskruv Vilda insex M6x40 - reservdel	39171	L
Klädkammarhyllor		
Klädkammarhylla djup 400		
Klädkammarhylla 1200x400	30823	L
Klädkammarhylla 2400x400	30824	L
Klädstång till klädkammarhylla		
Klädstång vit 1200	30813	L
Klädstång vit 2400	30814	L
Ändpropp till klädkammarstång		
Ändpropp till klädkammarstång	39302	L
Vägghyllor kök		
Vägghylla faner 29 djup 295 för konsol		
Vägghylla faner djup 295 längd 300	3530	
Vägghylla faner djup 295 längd 400	3531	
Vägghylla faner djup 295 längd 500	3532	
Vägghylla faner djup 295 längd 600	3533	
Vägghylla faner djup 295 längd 700	3534	
Vägghylla faner djup 295 längd 800	3535	
Vägghylla faner djup 295 längd 900	3536	
Vägghylla faner djup 295 längd 1000	3537	
Vägghylla faner djup 295 längd 1100	3538	
Vägghylla faner djup 295 längd 1200	3539	
Vägghylla faner djup 295 längd 1300	3501	
Vägghylla faner djup 295 längd 1400	3502	
Vägghylla faner djup 295 längd 1500	3503	
Vägghylla faner djup 295 längd 1600	3504	
Vägghylla faner djup 295 längd 1700	3505	
Vägghylla faner djup 295 längd 1800	3506	
Vägghylla faner djup 295 längd 1900	3507	
Vägghylla faner djup 295 längd 2000	3508	
Vägghylla faner djup 295 längd 2100	3509	
Vägghylla faner djup 295 längd 2200	3510	
Vägghylla faner djup 295 längd 2300	3511	
Vägghylla faner djup 295 längd 2400	3512	

BENÄMNING	ART.NR.	L*
Vägghylla massiv trä oljad 30 djup 100-300 för konsol - OFFE-RERAS		
Bänkskiva LG	36920	
Vägghylla faner 29 djup 200 för spjutbeslag		
Vägghylla faner djup 200 längd 300	3540	
Vägghylla faner djup 200 längd 400	3541	
Vägghylla faner djup 200 längd 500	3542	
Vägghylla faner djup 200 längd 600	3543	
Vägghylla faner djup 200 längd 700	3544	
Vägghylla faner djup 200 längd 800	3545	
Vägghylla faner djup 200 längd 900	3546	
Vägghylla faner djup 200 längd 1000	3547	
Vägghylla faner djup 200 längd 1100	3548	
Vägghylla faner djup 200 längd 1200	3549	
Vägghylla målad 19 djup 295 för konsol		
Vägghylla målad 19 djup 295 pris/m	3572	
Konsol metall		
Klädkammarkonsol inkl stånghållare		
Konsol inkl stånghållare	30804	L
Klädkammarkonsol exkl stånghållare		
Konsol exkl stånghållare	30805	L
Hyllbärare rostfri 2-pack		
Hyllbärare rostfri 8-30mm 2-pack	39009	L
Hyllkonsol rostfri look		
Konsol rostfri look 180x140	30815	L
Konsol rostfri look 280x180	30816	L
Spjutbeslag vägghylla, 2-pack		
Spjutbeslag till vägghylla djup 200, 2-pack	39005	L
Konsol trä		
Hyllkonsol trä		
Konsol i trä för hyllplan djup 200/295, 1-pack	39219	
Tillbehörspåse skruv till två träkonsoler 39219	39617	L

*LAGER



VEDUM

HUVUDKONTOR/TILLVERKNING

Vedum Kök & Bad AB
534 84 Vedum
Växel 0512-576 00
info@vedum.se
www.vedum.se

KUNDTJÄNST

kundtjanst@vedum.se
Tel. 0512-576 40

UTSTÄLLNING GÖTEBORG

Hantverkarsvägen 10
436 33 Askim
goteborg@vedum.se
Tel. 031-748 68 40

UTSTÄLLNING STOCKHOLM

Karlsbodavägen 9-11
168 67 Bromma
bromma@vedum.se
Tel. 08-564 849 90

UTSTÄLLNING LINKÖPING

Fjärrvärmevägen 3
589 52 Linköping
linkoping@vedum.se
Tel. 013-474 64 00

UTSTÄLLNING UPPSALA

Stångjärnsgatan 13
753 23 Uppsala
 uppsala@vedum.se
Tel. 018-161 170

UTSTÄLLNING MALMÖ

Östra Tullgatan 2
211 28 Malmö
malmo@vedum.se
Tel. 040-664 52 30

UTSTÄLLNING VEDUM

Kvarnen
534 60 Vedum
kvarnen@vedum.se
Tel. 0512-576 90

