

MONTERING CLASSIC- OCH SCALALÅDOR 2016-11-07 och framåt

Hjälpmedel: Vinkelhake, penna, måttstock, bormaskin med borr $\varnothing 5$ mm samt skruvmejsel eller skruvdragare.
Borrmall 41778 finns som tillval.

1. OM BORRMALL (ART. NR. 41778) ANVÄNDS

Lådans skena skall fästas i fyra stycken $\varnothing 5$ mm hål i sidan. Placera borrmallen på skåpets botten utmed sidan (bild A). Använd tvingar för att fixera den vid rätt läge. Borra aktuella hål rakt igenom borrmallen enligt bild B. Måtten visar invändiga mått från ovankant botten. Gå sedan vidare till punkt 5.

Om lådan skall monteras i ett diskbänkskåp som har en aluminiumbotten, behöver den avlägsnas.

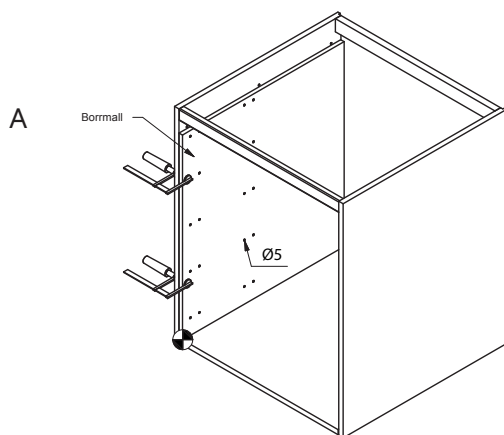

OM BORRMALL EJ ANVÄNDS

Märk ut fyra punkter (bild C) enligt mått i bild B med hjälp av en vinkelhake och penna. Kom ihåg att markera endast de rader som stämmer överens med antal lådor i ditt skåp. Måtten visar invändiga mått från ovankant botten. Gå sedan vidare till punkt 2.

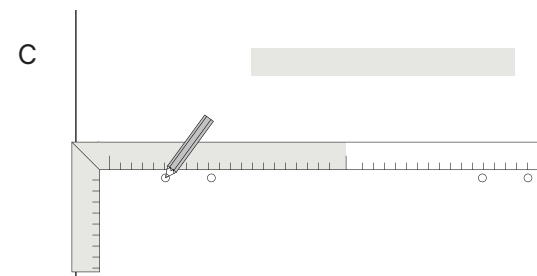

Exempelvis skåp med fullutdragslådor art.nr 1065**N, 1062**N, 1059**N och 1054**N. (** bredd)

BORRMALL (41778) ANVÄNDS

$\varnothing 5$ genomborrat 26x

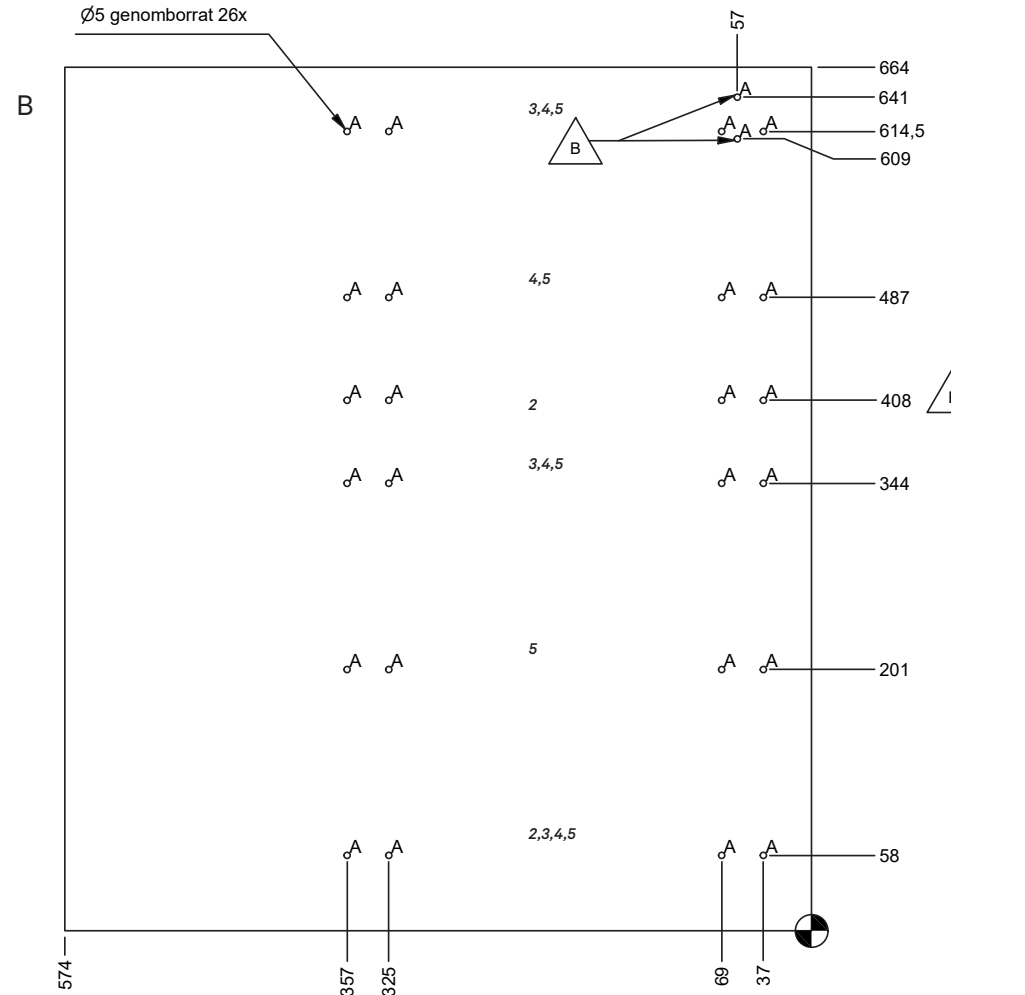

MONTERING CLASSIC- OCH SCALALÅDOR 2016-11-07 och framåt

2. Borra första hålet närmast framkant (bild D).

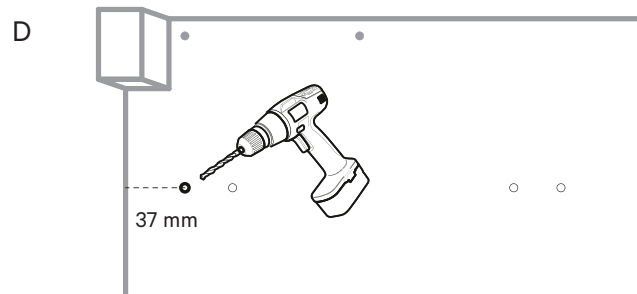

3. Skruva fast skenan i det förborrade hålet (bild D).

Låda med lådfront: fäst i hål nummer tre.

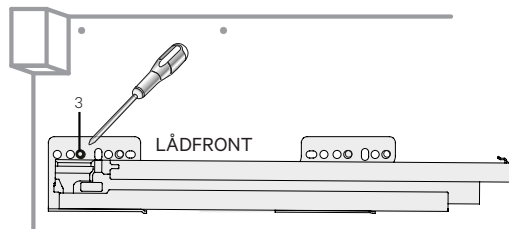

Invändig låda: fäst i hål nummer två.

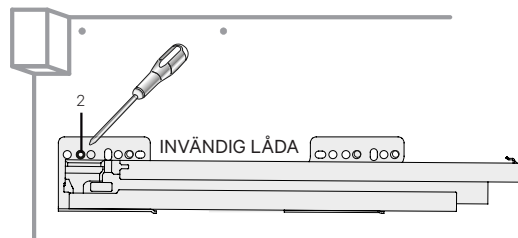

4. Borra de tre resterande hålen som du markerat i steg 1.

5. Skruva fast skenan med medföljande systemskruv 39101 TFX 6,1x13.

Låda med lådfront: fäst i 3:e, 6:e, 11:e och 14:e hålet

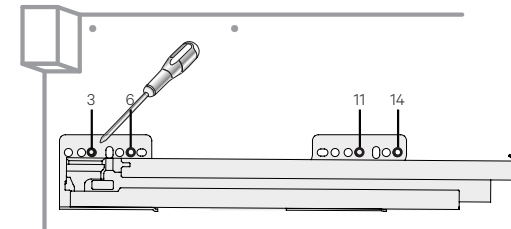

Invändig låda: fäst i 2:a, 5:e, 10:e och 13:e hålet

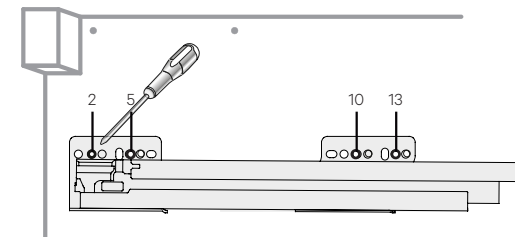

6. Vid montering av invändig låda i skåp med lucka måste gångjärnen och fästplattorna bytas ut. Gångjärn 39086U (155 gr) och monteringsplatta 39094 till detta gångjärn ska användas. Vid val av dämpade gångjärn skall gångjärn 39084U (155 gr) och monteringsplatta 39094 användas.