

MONTERING CLASSIC- OCH SCALALÅDOR ÖVERFALSAD 2016-11-07 och framåt

Hjälpmedel: Vinkelhake, penna, måttstock, bormaskin med borr $\varnothing 5$ mm samt skruvmejsel eller skruvdragare.
Bormall 41779 finns som tillval.

Exempelvis skåp med fullutdragslådor art.nr 1062**N, 1059**N och 1054**N. (** bredd)

1. OM BORRMALL (ART. NR. 41779) ANVÄNDS

Lådans skena skall fästas i fyra stycken $\varnothing 5$ mm hål i sidan. Placera bormallen på skåpets botten utmed sidan (bild A). Använd tvingar för att fixera den vid rätt läge. Borra aktuella hål rakt igenom bormallen enligt bild B. Måtten visar invändiga mått från ovankant botten. Gå sedan vidare till **punkt 5**.
Vid invändig låda, borra endast det första hålet 39 mm från framkant och det tredje hålet 328 mm från framkant. Resterande hål märks ut med hjälp av skenan. Se steg 5.

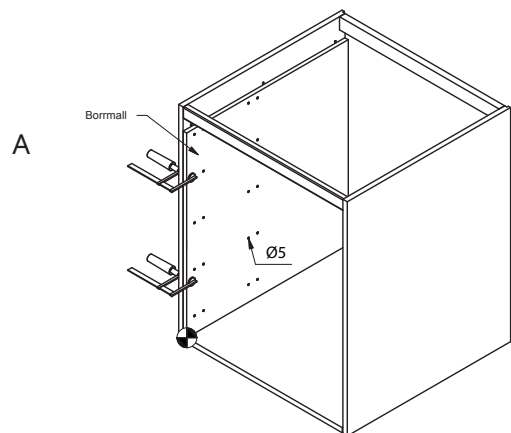

OM BORRMALL EJ ANVÄNDS

Märk ut fyra punkter (bild C) enligt mått i bild B med hjälp av en vinkelhake och penna. Kom ihåg att markera endast de rader som stämmer överens med antal lådor i ditt skåp. Måtten visar invändiga mått från ovankant botten. Gå sedan vidare till **punkt 2**. *Vid invändig låda, markera endast det första hålet 39 mm från framkant och det tredje hålet 328 mm från framkant. Resterande hål märks ut med hjälp av skenan i steg 5.*

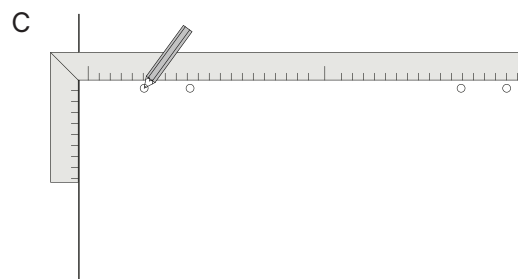

BORRMALL (41779) ANVÄNDS

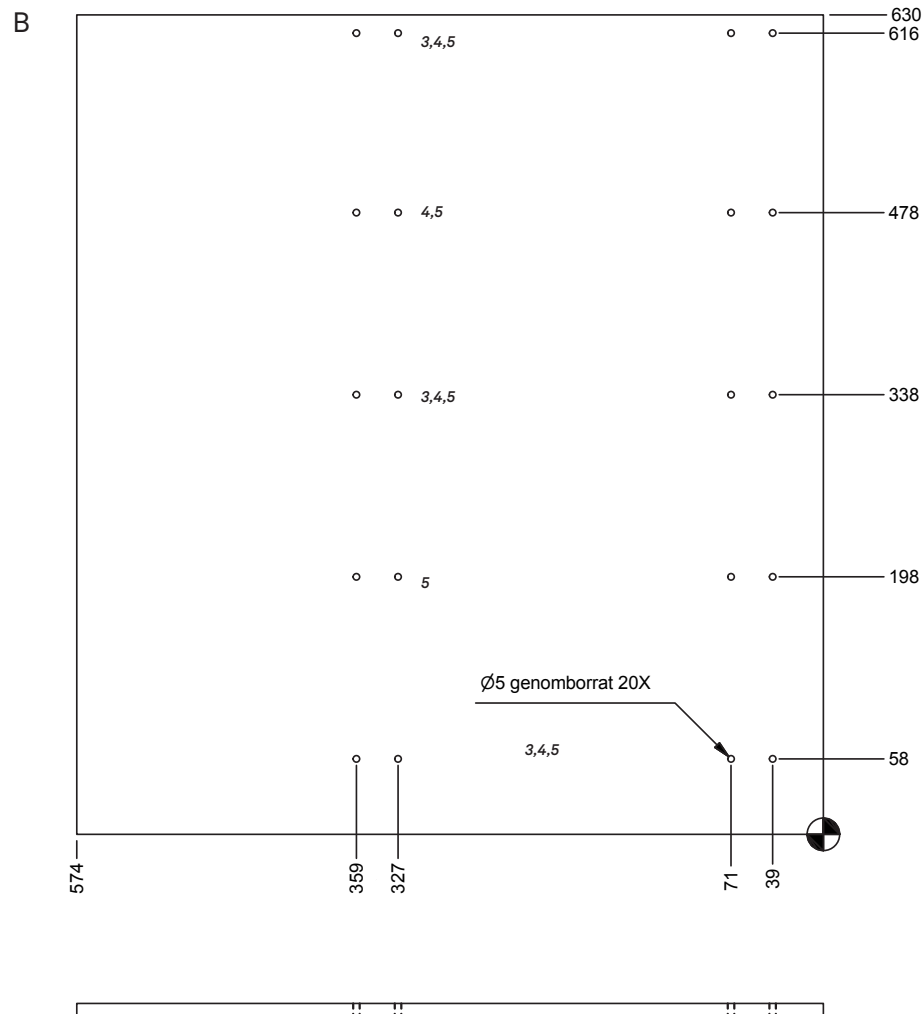

MONTERING CLASSIC- OCH SCALALÅDOR ÖVERFALSAD 2016-11-07 och framåt

2. Borra första hålet närmast framkant (bild D).

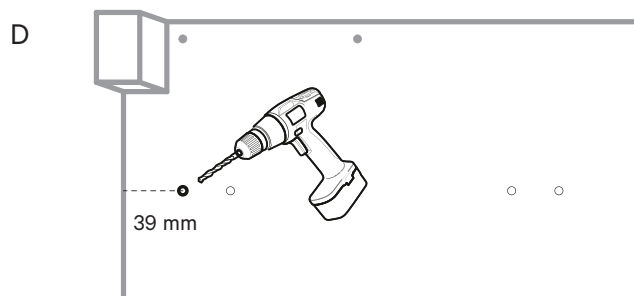

3. Skruva fast skenan i det förborrade hålet (bild D).

Låda med lådfront: fäst i hål nummer två.

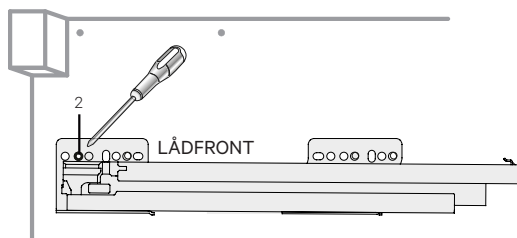

Invändig låda: fäst i hål nummer ett.

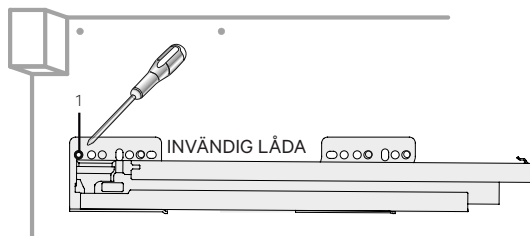

4. Borra de tre resterande hålen som du markerat i steg 1.

5. Skruva fast skenan med medföljande systemskruv 39101 TFX 6,1x13.

Låda med lådfront: fäst skenan med medföljande systemskruv 39101 TFX 6,1x13 i 2:e, 5:e, 10:e och 11:e hålet. Om bormall ej använts i steg 1, förborra hålen innan fästning.

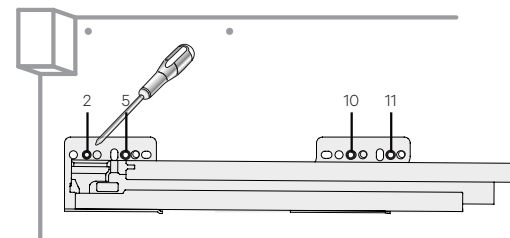

Invändig låda: fäst skenan med medföljande systemskruv 39101 TFX 6,1x13 i 1:a, 6:e, 9:e och 14:e hålet. Det 6:e och 14:e hålet måste förborras då de inte finns markerade i bormallen. Om bormall ej använts i steg 1, förborra också hål 9 innan fästning.

